

ROCKSHOX

Front Suspension Single Crown



USER MANUAL

Front Suspension
User Manual

Bedienungsanleitung
Vorderradfederung

Manual de usuario de
la suspensión delantera

Manuel d'utilisation de
la suspension avant

Manuale utente per
la sospensione anteriore

Voorvering
Gebruiksaanwijzing

Manual do Utilizador da
Suspensão da Frente

フロント・サスペンション
ユーザー・マニュアル

前減震器ユーザー手冊

SAFETY INSTRUCTIONS

You must read and understand the Safety Instructions document included with your product before proceeding with installation. Improperly installed components are extremely dangerous and could result in severe and/or fatal injuries. If you have any questions about the installation of these components, consult a qualified bicycle mechanic. This document is also available on www.sram.com.

CONSIGNES DE SÉCURITÉ

Vous devez lire et comprendre le document consacré aux instructions de sécurité livré avec votre produit avant de procéder à son installation. Des composants installés de manière inappropriée sont extrêmement dangereux et peuvent provoquer des blessures graves, voire mortelles. Pour toute question concernant l'installation de ces composants, consultez un mécanicien vélo professionnel. Ce document est également disponible sur www.sram.com.

INSTRUÇÕES DE SEGURANÇA

Tem que ler e compreender o documento de Instruções de Segurança, incluído com o seu produto, antes de proceder com a instalação. Os componentes instalados de forma incorrecta são extremamente perigosos e poderão resultar em lesões graves e/ou fatais. Se tiver quaisquer perguntas sobre a instalação destes componentes, consulte um mecânico de bicicletas qualificado. Este documento também está disponível em www.sram.com.

SICHERHEITSHINWEISE

Bevor Sie mit der Installation beginnen, müssen Sie die Ihrem Produkt beiliegenden Sicherheitshinweise gelesen und verstanden haben. Falsch montierte Komponenten stellen eine erhebliche Gefahr dar und könnten zu schweren und/oder tödlichen Verletzungen führen. Wenn Sie Fragen zur Montage dieser Komponenten haben, wenden Sie sich an einen qualifizierten Fahrradmechaniker. Dieses Dokument steht auch unter www.sram.com zur Verfügung.

ISTRUZIONI DI SICUREZZA

L'utente deve leggere e comprendere il documento di Istruzioni di sicurezza accluso al prodotto, prima di procedere all'installazione. I componenti, se installati in modo improprio, sono estremamente pericolosi e potrebbero essere all'origine di ferite gravi e/o mortali. In caso di domande sull'installazione di questi componenti, consultare un meccanico per biciclette qualificato. Il presente documento è disponibile anche sul sito www.sram.com.

安全にお使いいただくために

取り付けを開始する前に、製品に付属している安全に関する記述を必ず読み、内容を理解してください。コンポーネントを間違えて取り付けると、非常に危険な状態になり、その結果、重度または致命的な障害を引き起こすことがあります。これらのコンポーネントの取り付けに関して質問がある場合は、正規の自転車整備士にご相談ください。このマニュアルは www.sram.com にも掲載されています。

INSTRUCCIONES DE SEGURIDAD

Antes de proceder a la instalación de este producto, es necesario que lea y entienda perfectamente el documento de instrucciones de seguridad que lo acompaña. Unos componentes mal instalados suponen un enorme peligro y pueden ocasionar lesiones graves o incluso mortales. Si tiene alguna pregunta acerca de la instalación de estos componentes, consulte con un mecánico de bicicletas cualificado. Este documento está disponible también en la dirección www.sram.com.

VEILIGHEIDSINSTRUCTIES

Lees en begrijp het document met veiligheidsinstructies dat met uw product is meegeleverd voordat u met de installatie begint. Verkeerd geïnstalleerde componenten kunnen buitengewoon gevaarlijk zijn en kunnen leiden tot ernstige en/of fatale verwondingen. Als u vragen hebt over de installatie van deze componenten, raadpleeg een vakbekwame fietsermaker. Dit document is tevens beschikbaar op www.sram.com.

安全说明

进行安装之前，您必须阅读并理解产品随附的安全说明书。部件安装不当是极为危险的，可能导致严重甚至致命的人身伤害。如果您对部件安装有任何疑问，请咨询专业自行车技工。本文件也发布在 www.sram.com 上。

Tools and Supplies	6	Rebound (R) Adjust	15
Werkzeuge und Material		Zugstufen-Einstellung (R)	
Herramientas y accesorios		Regulador de rebote (R)	
Outils et accessoires		Réglage du rebond (R)	
Strumenti e forniture		Regolazione del ritorno (R)	
Gereedschap en benodigdheden		Terugvering (R) afstellen	
Ferramentas e Produtos a Usar		Ajuste da Recuperação (R)	
ツールおよび付属品		リバウンド (R) の調節	
工具和用品		回弾 (R) 调节	
Front Suspension Features	7	Low Speed Compression (C) Adjust	16
Merkmale der Vorderradfederung		Einstellung der Lowspeed-Druckstufe (C)	
Características de la suspensión delantera		Ajuste de la compresión de baja velocidad (C)	
Caractéristiques de la suspension avant		Régleur de compression basse vitesse (C)	
Caratteristiche delle sospensioni anteriori		Regolatore della compressione a bassa velocità (C)	
Eigenschappen van de voorvering		Lage snelheidscompressie (C) aanpassen	
Características da suspensão de frente		Ajuste da compressão a baixa velocidade (C)	
フロント・サスペンションの特徴		低速圧縮(C)調節器	
前减震器功能		低速压缩 (C) 调节	
Air Springs	8	High Speed Compression (HSC) Adjust	17
Luftfedern		Einstellung der Highspeed-Druckstufe (HSC)	
Resortes neumáticos		Ajuste de la compresión de alta velocidad (HSC)	
Ressorts à air		Réglage de la compression haute vitesse (HSC)	
Molle pneumatice		Regolatore della compressione ad alta velocità (HSC)	
Luchtveren		Hoge snelheidscompressie (HSC) aanpassen	
Molas Pneumáticas		Ajuste da compressão a alta velocidade (HSC)	
エア・スプリング		高速圧縮(HSC)調節器	
空气弹簧		高速压缩 (HSC) 调节	
Bottomless Tokens	9	Threshold (T) / Pedal	18
Bottomless Tokens		Schwelle (T)/Pedal	
Elementos Bottomless Token		Umbral (T)/pedal	
Bottomless Tokens		Seuil (T) / Pédalage	
Bottomless Tokens		Soglia (T)/Pedale	
Bottomless Tokens		Drempel (T) / Pedaal	
Espaçadores redutores Bottomless Tokens		Limiar - Threshold (T) / Pedal	
Bottomless Token (ボトムレス・トークン)		スレッシュホールド(T) /ペダル	
Bottomless Tokens (防触底垫块)		阈值 (T) / 踩踏 (Pedal)	
Coil Springs	12	Lockout (L)	19
Schraubenfedern		Sperre (L)	
Resortes helicoidales		Bloqueo (L)	
Ressorts hélicoïdaux		Verrouillage (L)	
Molle elicoidali		Blocco (L)	
Spiraalveren		Vergrendeling (L)	
Molas Helicoidais		Bloqueio -Lockout (L)	
コイル・スプリング		ロックアウト(L)	
卷簧		锁止	
Dual Position - Travel Change	13	Remote (R) Adjust	20
Dual Position – Federweganpassung		Einstellung per Fernbedienung (R)	
Dual Position - Cambio de recorrido		Regulador de control remoto (R)	
Dual Position - Modification du débattement		Molette de réglage à distance (R)	
Dual Position - Modifica escursione		Regolazione remota (R)	
Dual Position - Speling wijzigen		Afstandsbediening (R) afstellen	
Dual Position - Mudança do curso		Ajuste da Controle Remoto (R)	
Dual Position - トラベル量の変更		リモート (R) の調節	
Dual Position - 行程更改		线控 (R) 调节	

Single Crown Fork Installation	21	Quick Release Installation	32
Installation der Single-Crown-Gabel Instalación de la horquilla de corona simple Installation de la fourche à simple té Installazione forcella a doppia piastra De vork met enkele kroon installeren Instalação de garfo de coroa única シングル・クラウン・フォークの取り付け 单冠前叉安装		Einbau des Schnellspanners Instalación del cierre rápido Installation du blocage rapide Installazione del meccanismo di sgancio rapido De snelsluiting installeren Instalação do desprendimento rápido クイック・リリースの取り付け 快脱机构安装	
Aluminum Steerer Tube	21	Maxle Installation	33
Aluminiumsteuerrohr Tubo de dirección de aluminio Tube pivot en aluminium Cannotto di sterzo in alluminio Stuurbuis van aluminium Tubo da direção de alumínio アルミニウム・ステアラー・チューブ 铝质舵管		Einbau der Maxle-Steckachse Instalación del eje Maxle Installation du Maxle Installazione di Maxle Maxle installeren Instalação do Maxle Maxle の取り付け Maxle 安装	
Carbon Fiber Steerer Tube	24	Remote Installation	34
Carbonfasersteuerrohr Tubo de dirección de fibra de carbono Tube pivot en fibre de carbone Cannotto di sterzo in fibra di carbonio Stuurbuis van koolstofvezel Tubo da direção de fibra de carbono カーボン・ファイバー・ステアラー・チューブ 碳纤维舵管		Montage der Fernbedienung Instalación del control remoto Installation de la commande à distance Installazione leve per il comando remoto De afstandsbediening installeren Instalação do controlo remoto リモートの取り付け 线控安装	
Disc Brake Caliper	29	Fender Installation	35
Scheibenbremssattel Pinza de freno de disco Étrier de frein à disque Pinza freno a disco Schijfremklauw Maxila do travão de disco ディスクブレーキ・キャリパー 盘式刹车卡钳		Montage von Schutzblechen Instalación del guardabarros Installation du garde-boue Installazione dei parafanghi Het spatbord installeren Instalação do guarda-lamas フェンダーの取り付け 挡泥板安装	
Disc Brake Hose/Housing Guide	30	Fender with Bracket and Stays	36
Bremsleitungs-/Zughüllenführung Guía de funda/manguito del freno de disco Guide de gaine/durite de frein à disque Guida guaina/tubo freno Schijfremkabel-/buitenbangelgeleider Guia do tubo flexível/bainha do travão de disco ディスクブレーキ・ホース/ハウジング・ガイド 盘式刹车油管/线管导线座		Schutzblech mit Klammer und Streben Guardabarros con soporte y tirantes Garde-boue avec support et tringles Parafango con staffa e tiranti Spatbord met beugel en stangen Guarda-lamas com suporte e hastas de fixação ブラケットとステイの付いたフェンダー 带支架和支索的挡泥板	
Fork/Hub Axle Installation	32	Bolt-on Fender	37
Einbau der Gabel/Nabenachse Instalación del eje del cubo/horquilla Installation de la fourche/axe de moyeu Installazione forcella/asse del mozzo De vork/naafas installeren Instalação do eixo no garfo/cubo フォーク/ハブ・アクスルの取り付け 前叉/轮毂轴安装		Anschraubschutzblech Guardabarros atornillado Garde-boue pré-assemblé Parafango imbullonato Spatbord met boutbevestiging Guarda-lamas de aparafusar ボルト取り付け型のフェンダー 螺栓固定式挡泥板	

<p>Cable Tie Fender 38</p> <hr/> <p>Schutzblech mit Kabelbinder Guardabarros fijado con bridas para cables Garde-boue avec collier rilsan Parafango con fascette Spatbord met kabelbevestiging Guarda-lamas preso com atilhos de plástico ケーブル・タイ型のフェンダー 扎带挡泥板</p>	<p>Set Sag - Coil Spring 47</p> <hr/> <p>Nachgiebigkeit einstellen – Schraubenfeder Ajuste de la caída en resortes helicoidales Réglage du sag (affaissement) – Ressort hélicoïdal Impostazione abbassamento – Ammortizzatori elicoidali Invering instellen - Spiraalveer Regulação da Retracção – Mola helicoidal サグの設定 - コイル・スプリング 设置预压行程 – 卷簧</p>
<p>SID Fender (35mm) 39</p> <hr/> <p>SID-Schutzblech (35 mm) Guardabarros SID (35 mm) Fender SID (35 mm) Parafango SID (35 mm) SID-spatbord (35 mm) Guarda-lamas SID (35 mm) SIDフェンダー(35mm) SID 挡泥板 (35mm)</p>	<p>Preload Adjust - Paragon 50</p> <hr/> <p>Vorspannungs-Einstellung – Paragon Ajuste de precarga – Paragon Réglage de la précontrainte – Paragon Regolazione del precarico – Paragon Voorbelastingsafstelling – Paragon Afinação da pré-carga – Paragon プリロード調節器 – Paragon 预加载调节 – Paragon</p>
<p>ZEB / Domain Fender 40</p> <hr/> <p>ZEB/Domain-Schutzblech Guardabarros ZEB/Domain Fender ZEB/Domain Parafango ZEB/Domain ZEB/Domain-spatbord Guarda-lamas ZEB/Domain ZEB/Domainフェンダ ZEB/Domain 挡泥板</p>	<p>External Preload Adjust 51</p> <hr/> <p>Externe Vorspannungs-Einstellung Ajuste de precarga externo Réglage de la précontrainte externe Regolazione del precarico esterno Externe voorbelastingsafstelling Afinação externa da pré-carga 外部プリロード調節器 外部预加载调节</p>
<p>Front Suspension Setup 41</p> <hr/> <p>Einstellung der Vorderradfederung Configuración de la suspensión delantera Réglage de la suspension avant Impostazione sospensione anteriore Voorvering instellen Configuração da suspensão de frente フロント・サスペンションのセットアップ 前减震器设置</p>	<p>Preload Adjust - Spacers 53</p> <hr/> <p>Vorspannungs-Einstellung – Distanzstücke Ajuste de precarga – espaciadores Réglage de la précontrainte – Entretoises Regolazione del precarico – Distanziali Voorbelastingsafstelling – Afstandshouders Afinação da pré-carga – Espaçadores プリロード調節器 – スペーサー 预加载调节 – 垫圈</p>
<p>Set Sag - Air Spring 42</p> <hr/> <p>Nachgiebigkeit einstellen – Luftfeder Ajuste de la caída en resortes neumáticos Réglage du sag (affaissement) – Ressort à air Impostazione abbassamento – Ammortizzatori pneumatici Invering instellen – Luchtveer Regulação da Retracção – Mola pneumática サグの設定 - エア・スプリング 设置预压行程 – 空气弹簧</p>	<p>Maintenance 54</p> <hr/> <p>Wartung Mantenimiento Entretien Manutenzione Onderhoud Manutenção メンテナンス 保养</p>

Tools and Supplies

Werkzeuge und Material
Herramientas y accesorios

Outils et accessoires
Strumenti e forniture
Gereedschap en benodigdheden

Ferramentas e Produtos a Usar
ツールおよび付属品
工具和用品

Highly specialized tools and supplies are required for the installation of your SRAM components. We recommend that you have a qualified bicycle mechanic install your SRAM components.

Des outils et accessoires hautement spécialisés sont nécessaires pour l'installation de vos composants SRAM. Nous vous recommandons de faire installer vos composants SRAM par un mécanicien vélo qualifié.

São necessárias ferramentas altamente especializadas e produtos específicos para a instalação dos seus componentes SRAM. Recomendamos que mande um mecânico de bicicletas qualificado instalar os seus componentes SRAM.

Für den Einbau Ihrer SRAM-Komponenten werden Spezialwerkzeuge und spezielles Material benötigt. Es wird empfohlen, den Einbau Ihrer SRAM-Komponenten von einem qualifizierten Fahrradmechaniker durchführen zu lassen.

Sono necessari strumenti e forniture altamente specializzati per l'installazione dei componenti SRAM. Consigliamo di far installare i componenti SRAM da un meccanico per biciclette qualificato.

SRAM コンポーネントの取り付けには、非常に特殊なツールおよび付属品が必要です。当社では、SRAM コンポーネントの取り付けは、専門の自転車整備士に依頼することを推奨しています。

Para instalar los componentes SRAM se necesitan herramientas y accesorios muy especializados. Recomendamos que confíe la instalación de sus componentes SRAM a un mecánico de bicicletas cualificado.

Hooggespecialiseerd gereedschap en benodigdheden zijn nodig voor de installatie van uw SRAM-componenten. We bevelen aan om uw SRAM-componenten door een vakbekwame fietsenmaker te laten installeren.

安装 SRAM 组件需要非常专业的工具和用品。我们建议您让专业的自行车技工安装 SRAM 组件。



Front Suspension Features

Merkmale der Vorderradfederung

Características de la suspensión delantera

Caractéristiques de la suspension avant

Caratteristiche delle sospensioni anteriori

Eigenschappen van de voorvering

Características da suspensão de frente

フロント・サスペンションの特徴

前減震器功能

Configurations and features vary by fork model. Go to www.sram.com/rockshox for additional product information.

Die Konfigurationen und Merkmale variieren je nach dem Gabelmodell. Ausführliche Produktinformationen finden Sie auf www.sram.com/rockshox.

Las configuraciones y características pueden variar en cada modelo de horquilla. En www.sram.com/rockshox puede obtener información adicional del producto.

Les configurations et les caractéristiques varient selon le modèle de fourche. Pour obtenir de plus amples informations sur le produit, consultez la page www.sram.com/rockshox.

Le configurazioni e le caratteristiche variano a seconda dei modelli di forcella. Visitare il sito www.sram.com/rockshox per ulteriori informazioni sul prodotto.

De opstelling en eigenschappen verschillen afhankelijk van het vorkmodel. Ga naar www.sram.com/rockshox voor meer informatie over het product.

As configurações e características variam conforme o modelo do garfo. Vá a www.sram.com/rockshox para obter informações adicionais sobre o produto.

設定および特徴は、フォークのモデルによって異なります。製品に関する詳細情報は、www.sram.com/rockshox をご覧ください。

配置和功能因前叉型号而有所差异。如需了解更多信息，请访问 www.sram.com/rockshox。

Air Springs

Luftfedern
Resortes neumáticos

Ressorts à air
Molle pneumatiche
Luchtveren

Molas Pneumáticas
エア・スプリング
空气弹簧



Solo Air and DebonAir

RockShox air spring forks are available with Solo Air, DebonAir, and Dual Position Air spring systems.

To adjust air spring pressure, remove the air cap, attach a high pressure shock pump to the air inflation valve and inflate to the desired pressure.

RockShox-Luftfedergabeln sind mit Solo Air-, DebonAir- und Dual Position Air-Federsystemen erhältlich.

Um den Luftfederdruck anzupassen, entfernen Sie die Luftventilkappe, bringen Sie eine Hochdruck-Dämpferpumpe am Luftventil an und pumpen Sie die Luftfeder auf den gewünschten Druck auf.

Las horquillas con resorte neumático RockShox están disponibles para los sistemas de resorte Solo Air, DebonAir y Dual Position Air.

Para ajustar la presión del resorte neumático, retire la tapa de aire, conecte una bomba para amortiguadores de alta presión en la válvula de inflado de aire e infle a la presión deseada.

Dual Position Air

Les fourches à ressort à air RockShox sont disponibles avec les systèmes à ressort Solo Air, DebonAir et Dual Position Air.

Pour régler la pression du ressort à air, retirez le capuchon d'air, fixez la pompe haute pression à la valve de gonflage de l'amortisseur puis réglez la pression jusqu'à obtenir la valeur désirée.

Le forcelle pneumatiche a molla RockShox sono disponibili con i sistemi pneumatici a molla Solo Air, DebonAir e Dual Position Air.

Per regolare la pressione della molla pneumatica, rimuovere il tappo dell'aria, attaccare una pompa ad alta pressione alla valvola di gonfiaggio dell'aria e gonfiare alla pressione desiderata.

RockShox luchtveervorken zijn beschikbaar met Solo Air, DebonAir en Dual Position Air-veersystemen.

Om de spanning van de luchtveer af te stellen, verwijder het ventieldopje, maak een hogedruk demperpomp vast aan het luchtventiel en blaas op tot de gewenste spanning wordt bereikt.

Os garfos com molas pneumáticas RockShox estão disponíveis com sistemas de molas pneumáticas Solo Air, DebonAir e Dual Position Air.

Para ajustar a pressão do ar na mola, retire a tampa do ar, ligue uma bomba para amortecedores de alta pressão à válvula de insuflação de ar, e encha de ar até à pressão desejada.

RockShox エア・スプリング・フォークには、Solo Air、DebonAir、および Dual Position Air スプリング・システムを搭載したものがあ

ります。エア・スプリングの空気圧を調節するには、エア・キャップを取り外して、高圧ショック・ポンプを空気注入バルブに取り付け、好みの空気圧になるように空気を注入します。

RockShox 空气弹簧前叉有 Solo Air、DebonAir 和 Dual Position Air 弹簧系统可供选择。

如需调节空气弹簧的气压，请卸下气阀盖，然后将高压减震器打气筒连接至充气阀，充气至理想气压。



Adjust
Einstellen
Ajustar

Régler
Regolare
Atstellen

Ajustar
調節
調整

Bottomless Tokens

Bottomless Tokens

Elementos Bottomless Token

Bottomless Tokens

Bottomless Tokens

Bottomless Tokens

Espaçadores redutores

Bottomless Tokens

Bottomless Token

(ボトムレス・トークン)

Bottomless Tokens (防触底垫块)

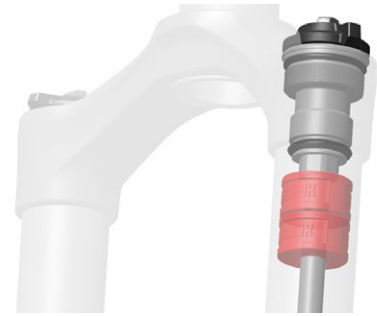

Solo Air and DebonAir

Ending stroke air spring ramp, or bottom out resistance, can be tuned on select RockShox air spring forks compatible with air spring volume reducing Bottomless Tokens.

If sag is set correctly and the suspension bottoms out quickly and often, try adding Bottomless Tokens until you find the preferred bottom out feel.

It is recommended that you repeat the Sag process and make damping adjustments after Tokens have been installed or removed.

Bei ausgewählten RockShox-Luftfedergabeln kann die Luftfeder-Kennlinie am Ende des Hubs (d. h. der Durchschlagwiderstand) mithilfe von Bottomless Tokens zur Reduzierung des Volumens der Luftfeder angepasst werden.

Wenn die Nachgiebigkeit richtig eingestellt ist und die Federung schnell und häufig durchschlägt, versuchen Sie, Bottomless Tokens hinzuzufügen, bis Sie das gewünschte Durchschlagverhalten erzielt haben.

Wir empfehlen, dass Sie das Verfahren zur Einstellung der Nachgiebigkeit wiederholen und entsprechende Anpassungen an der Dämpfung vornehmen, nachdem Sie Tokens ein- oder ausgebaut haben.

La rampa de carrera final del resorte neumático, o resistencia de fondo, se puede regular en ciertas horquillas de resorte neumático RockShox que son compatibles con los elementos Bottomless Token de reducción de volumen neumático.

Si la caída está configurada correctamente y la suspensión toca fondo rápidamente y con frecuencia, intente agregar elementos Bottomless Token hasta alcanzar la sensación de fondo preferida.

Se recomienda repetir el proceso de caída y realizar ajustes de amortiguación tras instalar o quitar elementos Bottomless Token.

Sur certaines fourches à ressort à air RockShox compatibles avec les Bottomless Tokens de réduction du volume du ressort à air, il est possible de régler la progressivité du ressort à air en fin de course ou sa résistance au talonnage.

Si le sag (l'affaissement) est réglé correctement et que la suspension talonne rapidement et souvent, essayez d'ajouter des Bottomless Tokens jusqu'à obtenir la sensation souhaitée au moment du talonnage.

Il est recommandé de recommencer le processus de réglage du sag et d'affiner les réglages de l'amortissement à chaque fois que vous ajoutez ou retirez des Tokens.

La rampa molla pneumatica di fine corsa, o resistenza fondocorsa, può essere regolata su forcelle RockShox selezionate compatibili con le forcelle pneumatiche a molla compatibili con Bottomless Token a riduzione del volume della molla pneumatica.

Se l'abbassamento è impostato correttamente e la sospensione affonda rapidamente e spesso, provare ad aggiungere i Bottomless Token fino a quando non si trova la sensazione di affondo preferita.

Si raccomanda di ripetere il processo di abbassamento e di effettuare le regolazioni di smorzamento dopo l'installazione o la rimozione dei Token.

De helling van de luchtveer op de eindslag of de weerstand op het laagste punt kan worden afgesteld op bepaalde RockShox luchtveervorken die met luchtveer-volumebeperkende Bottomless Tokens compatibel zijn.

Als de inverting juist is ingesteld en de vering snel en vaak het laagste punt bereikt, voeg Bottomless Tokens toe totdat het gewenste invertinggevoel wordt bereikt.

Het wordt aanbevolen om het invertingproces na het installeren of verwijderen van Tokens te herhalen en de nodige aanpassingen te maken.

Dual Position Air

A progressão da mola pneumática no fim do curso, ou a resistência a bater no fundo, pode ser regulada em certos garfos RockShox com molas pneumáticas, que são compatíveis com os espaçadores de redução de volume da mola pneumática Bottomless Tokens.

Se a retracção for ajustada correctamente e a suspensão bater no fundo depressa e com frequência, tente acrescentar os espaçadores Bottomless Tokens até que consiga encontrar a sua sensação preferida de bater no fundo.

Recomenda-se que repita o processo da retracção e que faça ajustes ao amortecimento depois de os Tokens (espaçadores) terem sido instalados ou retirados.

エア・スプリングのエア室容量を低減させる Bottomless Token に適合している RockShox エア・スプリング・フォークのモデルでは、ストローク終盤のエア・スプリング抑制（またはボトムアウト・レジスタンス）をオンにできます。

サグが正しく設定され、サスペンションが素早く頻繁にボトムアウトする場合は、好みのボトムアウト感覚が得られるまで、Bottomless Token を追加してください。

Token を取り付けした後または取り外した後には、サグの設定プロセスを繰り返して行い、ダンピングを調節することが推奨されています。

在与 缩减 空气 弹簧 体积 用的 Bottomless Token 兼容的特定 RockShox 空气 弹簧 前叉 上 可以 启用 末段 行程 空气 弹簧 刚性 调节 (也 称 “触底 阻力”) 功能。

如果 预压 行程 已 正确 设置 并且 减震器 常常 快速 触底, 请 增添 一些 Bottomless Token, 直至 您 找到 理想 的 触底 感。

建议 您 在 安装 或 拆卸 Token (垫块) 后 重复 预压 行程 设置 流程 并 进行 阻尼 调节。

AIR SPRING RAMP - OPTIMAL SAG %

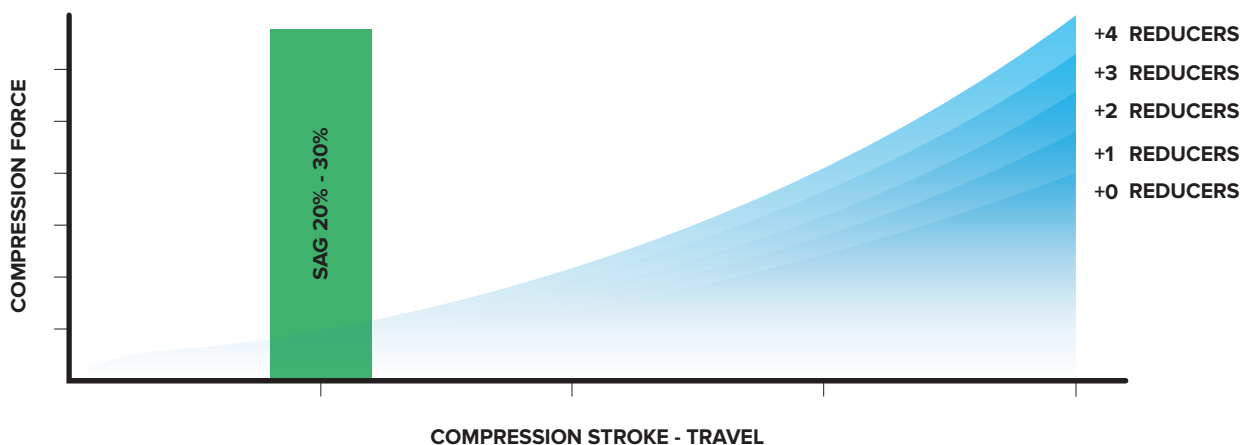

Bottomless Tokens reduce air spring volume and increase bottom out resistance. Reduced volume, with the correct sag set, increases mid to ending stroke spring ramp without significantly affecting sag and small to medium bump sensitivity.

Increased spring ramp at bottom out can be beneficial on larger drops or fast bumpy trails where the fork uses most of its travel.

Bottomless Tokens reduzieren das Volumen der Luftfeder und erhöhen den Durchschlagwiderstand. Ein reduziertes Volumen erhöht zusammen mit der richtigen Nachgiebigkeit die Federkennlinie in der Mitte und am Ende des Hubs, ohne die Nachgiebigkeit und die Empfindlichkeit gegenüber kleineren bis mittleren Unebenheiten nennenswert zu beeinflussen.

Eine höhere Federkennlinie im Anschlagbereich kann bei größeren Drops oder schnellen holprigen Strecken, wo die Gabel fast den gesamten Federweg nutzt, von Vorteil sein.

Los elementos Bottomless Token reducen el volumen del resorte neumático y aumentan la resistencia de fondo. El volumen reducido, con la caída correcta establecida, aumenta la rampa de carrera entre media y final del resorte, sin afectar significativamente a la caída y a la sensibilidad frente a baches entre pequeños y medianos.

El aumento de la rampa de fondo del resorte puede ofrecer ventajas en bajadas más grandes o en pistas rápidas e irregulares, donde la horquilla utiliza la mayor parte de su recorrido.

Les Bottomless Tokens réduisent le volume du ressort à air et augmentent la résistance au talonnage. Un volume réduit, ainsi qu'un sag bien réglé, augmentent la progressivité du ressort sur le milieu et la fin de sa course sans nuire au sag ni à sa capacité d'absorption des petites et moyennes bosses.

Une meilleure progressivité du ressort lors du talonnage peut être souhaitable en cas de forts dénivelés ou sur les chemins rapides mais bosselés, lorsque la fourche utilise la majeure partie de son débattement.

I Bottomless Token riducono il volume della molla dell'aria e aumentano la resistenza fondocorsa. Il volume ridotto, con il corretto kit di abbassamento, aumenta la rampa della molla di centro-fine corsa senza influire in modo significativo sull'abbassamento e sulla sensibilità agli impatti di misura media.

L'aumento della rampa della molla o del fondocorsa può essere vantaggioso in caso di cadute più grandi o di percorsi veloci e sconnessi, dove la forcella sfrutta la maggior parte della sua corsa.

Bottomless Tokens verlagen het luchtveervolume en verhogen de weerstand op het laagste punt. Een verlaagd volume, met de juist ingestelde inverting, verhoogt de helling van de veer op de midden- tot eindslag zonder een grote impact te hebben op de inverting en gevoeligheid voor kleine en middelmatige hobbels.

Een verhoogde helling van de veer op het laagste punt kan gunstig zijn op grotere hobbels of snelle, hobbelige parcours waar de vork het grootste deel van zijn inverting gebruikt.

Os Bottomless Tokens reduzem o volume da mola pneumática e aumentam a resistência a bater no fundo. O volume reduzido, com a retracção ajustada correctamente, aumenta a progressão do curso da mola do meio até ao final, sem afectar de forma significativa a retracção e a sensibilidade a ressaltos pequenos a médios.

O aumento da progressão da mola ao bater no fundo pode ser benéfico em quedas maiores ou em caminhos rápidos e com muitos ressaltos, onde o garfo utiliza a maior parte do seu curso.

Bottomless Token は、エア・スプリングのエア室容量を低減させ、ボトムアウト・レジスタンスを増大させます。サグが正しく設定された状態で、エア室容量が低減されると、サグや小〜中程度のバンプへの反応に大きな影響を与えることなく、ストローク後半から終盤のエア・スプリング抑制を増大させます。

ボトムアウトの時点でスプリング抑制が増大されることで、大きな落差があったり、速度の出る凹凸のトレイルなど、フォークの伸縮が最も求められる場面で利点を発揮します。

Bottomless Token 会减少空气弹簧体积并增加触底阻力。在预压行程已正确设置的情况下，减少的体积会使中段和末段行程空气弹簧刚性增加，而不会严重影响预压行程和轻微颠簸中等颠簸灵敏度。

对于较大的跌落或快速崎岖的山路（前又在此情况下用掉大部分行程）而言，增加的空气弹簧防触底刚性是有益的。

Refer to the appropriate model year *RockShox Front Suspension Oil, Air, Coil, Token, and Specification* document for the maximum number of Bottomless Tokens compatible with your fork.

For a complete list of available Bottomless Tokens consult the *RockShox Spare Parts Catalog*.

For Bottomless Token installation and removal procedures, consult the service manual for your fork.

Die maximal zulässige Anzahl an Bottomless Tokens für Ihre Gabel finden Sie im Dokument *Spezifikationen für RockShox-Federgabeln – Ölmenge, Luftdruck, Federrate, Bottomless Tokens und technische Spezifikationen* für das jeweilige Modelljahr.

Eine komplette Liste der verfügbaren Bottomless Tokens finden Sie im *RockShox-Ersatzteilkatalog*.

Die Verfahren zum Ein- und Ausbau von Bottomless Tokens können Sie der Wartungsanleitung für Ihre Gabel entnehmen.

Consulte el documento *Especificaciones para suspensión delantera - Volumen de aceite, presión de aire, tasas de resortes de bobina, Bottomless Token y especificaciones técnicas de RockShox* del año del modelo adecuado para conocer la cantidad máxima de elementos Bottomless Token que acepta su horquilla.

Para obtener una lista completa de los elementos Bottomless Token disponibles, consulte el *Catálogo de repuestos de RockShox*.

Para conocer los procedimientos de instalación y extracción de elementos Bottomless Token, consulte el manual de mantenimiento de su horquilla.

Pour connaître le nombre maximum de Bottomless Tokens autorisé en fonction de votre fourche, consultez le document *Suspension avant RockShox avec système à huile, à air, à ressort hélicoïdal, à entretoises, et ses caractéristiques* qui correspond au millésime de la fourche.

Pour obtenir la liste complète des Bottomless Tokens disponibles, consultez le *Catalogue des pièces détachées RockShox*.

Pour connaître les instructions d'installation et de démontage des Bottomless Tokens, consultez le manuel d'entretien de votre fourche.

Per il numero massimo di Bottomless Token compatibili con la forcella utilizzata, fare riferimento al documento *Olio per sospensioni anteriori RockShox, aria, elica, Token e specifiche* del modello appropriato.

Per un elenco completo dei Bottomless Token disponibili consultare il *Catálogo ricambi RockShox*.

Per le procedure di installazione e rimozione del Bottomless Token, consultare il manuale di assistenza della forcella.

Raadpleeg het document *RockShox voorvering met olie-, lucht-, spiraal- en tokensysteem en Specificaties* van het gepaste modeljaar voor het maximum aantal Bottomless Tokens dat met uw vork compatibel is.

Voor een volledige lijst met beschikbare Bottomless Tokens, raadpleeg de *Catalogus met RockShox reserveonderdelen*.

Voor de juiste installatie- en verwijderingsprocedure van de Bottomless Tokens, raadpleeg de *onderhoudshandleiding van uw vork*.

Consulte o documento do modelo do ano apropriado *Óleo, Ar, Mola Helicoidal, Espaçador Token e Especificação para Suspensão da Frente RockShox* para saber o máximo número de Bottomless Tokens compatível com o seu garfo.

Para obter uma lista completa de espaçadores Bottomless Tokens disponíveis, consulte o *Catálogo de Peças Sobressalentes RockShox*.

Para os procedimentos de instalação e remoção de espaçadores Bottomless Token, consulte o manual de serviço para o seu garfo.

お使いのフォークに適合している Bottomless Token の最大数については、該当するモデル年の *RockShox フロント・サスペンションのオイル、エア、コイル、Token、および仕様に関する文書*を参照してください。

販売されている Bottomless Token の全リストは、*RockShox スペア・パーツ・カタログ*をご覧ください。

Bottomless Token の取り付けおよび取り外しの手順については、お使いのフォークのサービス・マニュアルをご覧ください。

请参见相应的型号年份《*RockShox 前减震器油压弹簧、空气弹簧、卷簧、Token（垫块）和规格*》文件，以了解与您前叉兼容的 Bottomless Token 的最大数量。

如需查看可用 Bottomless Token 的完整列表，请参见《*RockShox 备件目录*》。

如需了解 Bottomless Token 安装和拆卸程序，请参见您前叉的保养手册。

Coil Springs

Schraubenfedern
Resortes helicoidales

Ressorts hélicoïdaux
Molle elicoidali
Spiraalveren

Molas Helicoidais
コイル・スプリング
卷簧

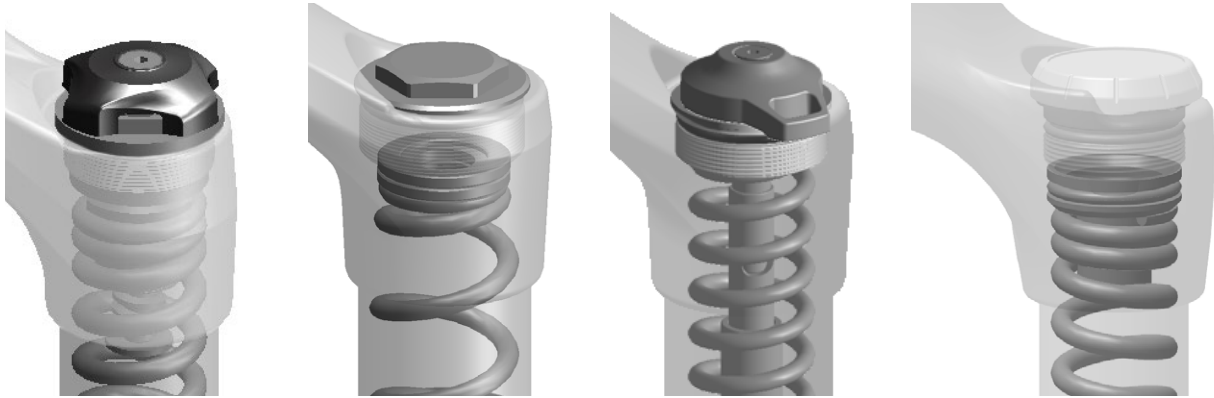

Single Crown

Most RockShox coil spring forks include a medium (red) spring rate standard. Tuning springs are available separately.

If after completing the spring sag procedure, the installed spring is not optimal, install a spring with the correct spring rate.

Refer to the *RockShox Spare Parts Catalog* for available tuning springs, and refer to your fork's service manual for spring removal and installation procedures.

Die meisten RockShox-Schraubenfedergabeln sind standardmäßig mit einer Feder mit mittlerer Federhärte (rot) ausgestattet. Federn zur individuellen Abstimmung sind separat erhältlich.

Wenn nach Abschluss des Verfahrens zur Einstellung der Nachgiebigkeit der Feder die installierte Feder nicht optimal ist, bauen Sie eine Feder mit der richtigen Federhärte ein.

Verfügbare Federn zur individuellen Abstimmung finden Sie im *RockShox-Ersatzteilkatalog*; die Verfahren zum Aus- und Einbau von Federn können Sie der Wartungsanleitung zu Ihrer Gabel entnehmen.

La mayoría de horquillas con resorte helicoidal RockShox tienen normalmente un grado de rigidez del resorte mediano (rojo). Hay disponibles resortes de ajuste por separado.

Si después de llevar a cabo el procedimiento de caída se observa que el resorte instalado no es óptimo, instale uno con el grado de rigidez correcto.

Consulte el *Catálogo de repuestos de RockShox* para ver los resortes de ajuste disponibles y el manual de mantenimiento de su horquilla para conocer los procedimientos de extracción e instalación del resorte.

La plupart des fourches à ressorts hélicoïdaux RockShox sont équipées en standard d'un ressort de calibre moyen (rouge). Des ressorts sont disponibles séparément pour la mise au point.

Si après avoir effectué le réglage du sag (l'affaissement), le ressort installé n'est pas optimal, installez un ressort adapté avec le bon taux de compression.

Consultez le *Catologue des pièces détachées RockShox* pour trouver les ressorts de réglage disponibles et consultez le manuel d'entretien de votre fourche pour les procédures de démontage et d'installation des ressorts.

La maggior parte delle forcelle elicoidali a molla RockShox include una molla media (rossa) standard. Le molle di taratura sono disponibili separatamente.

Se dopo aver completato la procedura di abbassamento della molla, la molla installata non è ottimale, installare una molla con la corretta rigidità.

Fare riferimento al *Catologo ricambi RockShox* per le molle di taratura disponibili e consultate il manuale di assistenza della forcella per le procedure di rimozione delle molle e di installazione.

De meeste RockShox spiraalveervorken zijn standaard uitgerust met een veer met een middelmatige veerdruk (rood). Veren voor een individuele afstelling worden afzonderlijk verkocht.

Als na het voltooiën van de inveringsprocedure de geïnstalleerde veer niet optimaal is, installeer een veer met de juiste veerdruk.

Raadpleeg de *Catalogus met RockShox reserveonderdelen* voor beschikbare veren voor een individuele afstelling en raadpleeg de onderhoudshandleiding van uw vork voor de installatie- en verwijderingsprocedure van de veren.

A maior parte dos garfos RockShox com mola helicoidal incluem uma mola média (vermelha) com taxa de elasticidade normal. As molas de regulação estão disponíveis por separado.

Se depois de completar o procedimento de retracção da mola, a mola instalada não ficar óptima, instale uma mola com a taxa de elasticidade correcta.

Consulte o *Catálogo de Peças Sobressalentes RockShox* para saber das molas de regulação disponíveis, e consulte o manual de serviço do seu garfo para obter os procedimentos de remoção e instalação da mola.

ほとんどのRockShox コイル・スプリング・フォークには、ミディアム(赤)スプリング・レートが標準装備されています。チューニング・スプリングは別途購入できます。

スプリングのサグ調節手順を終えた後に、取り付けしたスプリングが最適状態になっていない場合は、正しいスプリング・レートのスプリングを取り付けてください。

利用可能なチューニング・スプリングについては、*RockShox* スペア・パーツ・カタログを参照してください。また、スプリングの取り外しと取り付け手順については、お使いのフォークのサービス・マニュアルを参照してください。

大多数 RockShox 卷簧前叉包括一个中等(红色)刚度标准。调节弹簧可另外单独提供。

如果在完成弹簧预压行程设置流程后,所安装的弹簧未达理想状态,请安装一个具有正确刚度的弹簧。

请参见《RockShox 备件目录》以了解可用的调节弹簧,并参见您前叉的《保养手册》以了解弹簧拆卸和安装程序。

Dual Position - Travel Change

Dual Position –
Federweganpassung
Dual Position - Cambio de recorrido

Dual Position - Modification du débattement
Dual Position - Modifica escursione
Dual Position - Speling wijzigen

Dual Position - Mudança do curso
Dual Position - トラベル量の変更
Dual Position - 行程更改



Dual Position Coil



Dual Position Air

To reduce travel, rotate the adjuster knob to the minimum travel position.

Compress the fork until spring travel change engagement is felt. Continue to compress then release and allow the fork to extend and lock into the minimum travel position.

Um den Federweg zu verkürzen, drehen Sie den Einstellring in die Position für den minimalen Federweg.

Belasten Sie die Gabel, bis die Federweganpassung spürbar einrastet. Belasten Sie die Gabel weiter und lassen Sie sie dann ausfedern und in der Position für den minimalen Federweg einrasten.

Para reducir el recorrido, gire el mando del regulador hasta la posición de recorrido mínimo.

Comprima la horquilla hasta que perciba el enganche del cambio de recorrido del resorte. Siga comprimiendo y luego suelte y deje que la horquilla se extienda y se bloquee en la posición de recorrido mínimo.

Pour réduire le débattement, tournez la molette de réglage en position de débattement minimum.

Comprimez la fourche jusqu'à sentir la modification du débattement du ressort. Continuez de comprimer puis relâchez la pression sur la fourche pour la laisser se détendre et se verrouiller en position de débattement minimum.

Per ridurre la corsa, ruotare la manopola di regolazione nella posizione di corsa minima.

Comprimere la forcella fino a sentire l'innesto del cambio della corsa della molla. Continuare a comprimere, quindi rilasciare e consentire alla forcella di estendersi e bloccarsi nella posizione di corsa minima.

Om de speling te verkleinen, draai de regelknop naar de minimale spelingspositie.

Druk de vork samen totdat wordt gevoeld dat de speling van de veer is gewijzigd. Blijf samendrukken en laat los, laat de vork vervolgens opnieuw langer worden en zet deze vast in de minimale spelingspositie.

Para reduzir o curso, rode o botão de regulação para a posição de curso mínimo.

Comprima o garfo até que sinta que engatou a mudança do curso da mola. Continue a comprimir e depois solte e permita que o garfo se estenda e se tranque na posição de curso mínimo.

トラベル量を減少させるには、調節ノブを、最低トラベル量の位置へと回します。

スプリングのトラベル量の変更がなされたことを感じ取れるまで、フォークを圧縮します。そのまま圧縮し続けてから放し、フォークを伸張させて最低トラベル量の位置にロックします。

若要减小行程，请把调节旋钮旋转至最小行程位置。

按压前叉，直至感觉到弹簧行程更改啮合处。继续按压前叉，然后释放前叉，以便前叉伸展并卡入最小行程位置。



Adjust
Einstellen
Ajustar

Régler
Regolare
Atstellen

Ajustar
調節
調整



Dual Position Coil



Dual Position Air

To increase travel, rotate the adjuster knob to the maximum travel position.

Compress the fork until spring travel change engagement is felt. Continue to compress, then release and unweight the fork slightly to allow the fork to extend and lock into the maximum travel position.

Um den Federweg zu verlängern, drehen Sie den Einstellring in die Position für den maximalen Federweg.

Belasten Sie die Gabel, bis die Federweganpassung spürbar einrastet. Belasten Sie die Gabel weiter und entlasten Sie sie dann leicht, um sie ausfedern und in der Position für den maximalen Federweg einrasten zu lassen.

Para aumentar el recorrido, gire el mando del regulador hasta la posición de recorrido máximo.

Comprima la horquilla hasta que perciba el enganche del cambio de recorrido del resorte. Siga comprimiendo y luego suelte y descargue la horquilla ligeramente para que se extienda y se bloquee en la posición de recorrido máximo.

Pour augmenter le débattement, tournez la molette de réglage en position de débattement maximum.

Comprimez la fourche jusqu'à sentir la modification du débattement du ressort. Continuez de comprimer puis relâchez légèrement la pression sur la fourche pour la laisser se détendre et se verrouiller en position de débattement maximum.

Per aumentare la corsa, ruotare la manopola di regolazione nella posizione di corsa massima.

Comprimere la forcella fino a sentire l'innesto del cambio della corsa della molla. Continuare a comprimere, quindi rilasciare e rimuovere il peso dalla forcella per consentire alla forcella di estendersi e bloccarsi nella posizione di corsa massima.

Om de speling te vergroten, draai de regelknop naar de maximale spelingspositie.

Druk de vork samen totdat wordt gevoeld dat de speling van de veer is gewijzigd. Blijf samendrukken, laat los en verminder de druk op de vork om de vork opnieuw langer te laten worden en zet deze vast in de maximale spelingspositie.

Para aumentar o curso, rode o botão de regulação para a posição de curso máximo.

Comprima o garfo até que sinta que engatou a mudança do curso da mola. Continue a comprimir e depois solte e reduza ligeiramente o peso no garfo para permitir que o garfo se estenda e se tranque na posição de curso máximo.

トラベル量を増加させるには、調節ノブを、最大トラベル量の位置へと回します。

スプリングのトラベル量の変更がなされたことを感じ取れるまで、フォークを圧縮します。そのまま圧縮し続けてから放し、かけている重量を若干減らしてフォークを伸張させ、最大トラベル量の位置にロックします。

若要增大行程，请把调节旋钮旋转至最大行程位置。

按压前叉，直至感觉到弹簧行程更改啮合处。继续按压前叉，然后稍微释放前叉，稍微减少前叉所受力道，以便前叉伸展并卡入最大行程位置。



Adjust
Einstellen
Ajustar

Régler
Regolare
Atstellen

Ajustar
調節
調整

Rebound (R) Adjust

Zugstufen-Einstellung (R)
Regulador de rebote (R)

Réglage du rebond (R)

Regolazione del ritorno (R)
Terugvering (R) afstellen

Ajuste da Recuperação (R)

リバウンド (R) の調節
回弾 (R) 調節



Rebound damping controls suspension rebound speed after compression.

Suspension rebound speed affects wheel contact with the ground, which affects control and efficiency. The suspension fork should rebound quickly enough to maintain wheel traction without feeling 'bouncy'. Too much rebound damping will not allow the fork to rebound quickly enough for the next bump.

To increase rebound damping, rotate the rebound knob clockwise. To decrease rebound damping, rotate the knob counterclockwise.

Die Zugstufendämpfung steuert die Ausfederungsgeschwindigkeit der Federung nach dem Einfedern.

Die Ausfederungsgeschwindigkeit der Federung wirkt sich auf den Kontakt des Laufrads mit dem Boden aus, der wiederum die Kontrolle und Effizienz beeinflusst. Die Federgabel sollte schnell genug ausfedern, um die Traktion aufrechtzuerhalten, ohne sich unruhig oder sprunghaft anzufühlen. Bei einer zu starken Zugstufendämpfung kann die Gabel vor dem nächsten Stoß nicht schnell genug ausfedern.

Um die Zugstufendämpfung zu erhöhen, drehen Sie den Zugstufeneinstellung im Uhrzeigersinn. Um die Zugstufendämpfung zu verringern, drehen Sie den Einstellring gegen den Uhrzeigersinn.

La amortiguación de rebote controla la velocidad de rebote de la suspensión después de la compresión.

La velocidad de rebote de la suspensión afecta al contacto entre la rueda y el suelo, lo que incide en el control y la eficiencia. La horquilla de la suspensión debe rebotar lo suficientemente rápido para mantener la tracción de la rueda sin que se perciba "balanceo". Demasiada amortiguación de rebote no permitirá que la horquilla rebote lo suficientemente rápido para el próximo bache.

Para aumentar la amortiguación de rebote, gire el mando de rebote en sentido horario. Para reducir la amortiguación de rebote, gire el mando en sentido antihorario.

L'amortissement du rebond gère la vitesse de rebond de la suspension après la compression.

La vitesse de rebond de la suspension influe sur l'adhérence de la roue par rapport au sol qui influe en retour sur la direction et l'efficacité de pédalage. La fourche suspendue doit rebondir assez vite pour préserver l'adhérence de la roue sans créer de sensation « élastique ». Un amortissement du rebond trop important ne permettra pas à la fourche de rebondir assez vite pour encaisser le choc suivant.

Pour augmenter l'amortissement en détente, tournez la molette dans le sens des aiguilles d'une montre. Pour diminuer l'amortissement en détente, tournez la molette dans le sens inverse des aiguilles d'une montre.

La regolazione di smorzamento di ritorno controlla la velocità di ritorno della sospensione dopo la compressione.

La velocità di ritorno della sospensione interferisce con il contatto della ruota con il terreno, che influenza il controllo e l'efficienza. La forcella di sospensione dovrebbe ritornare abbastanza velocemente per mantenere la trazione della ruota senza "rimbalzo". Un eccessivo smorzamento non permetterà alla forcella di ritornare abbastanza velocemente per la cunetta successiva.

Per aumentare lo smorzamento del ritorno, ruotare la manopola in senso orario. Per ridurre lo smorzamento del ritorno, ruotare la manopola in senso antiorario.

De terugveringsdemping regelt de terugveringssnelheid van de vering na compressie.

De terugveringssnelheid van de vering heeft een impact op het wielcontact met de grond, wat op zijn beurt een impact op de besturing en efficiëntie heeft. De verende vork moet voldoende snel terugveren om grip van het wiel op de grond te behouden, en dit zonder 'stutierend' gevoel. Te veel terugveringsdemping zorgt ervoor dat de vork onvoldoende snel terugveert om de volgende hobbel op te vangen.

Om de terugveringsdemping te verhogen, draai de terugveringsknop met de klok mee. Om de terugveringsdemping te verlagen, draai de knop tegen de klok in.

O amortecimento da Recuperação controla a velocidade de recuperação da suspensão depois da compressão.

A velocidade de recuperação da suspensão afecta o contacto da roda com o solo, o que afecta o controlo e a eficiência. O garfo da suspensão deverá recuperar suficientemente depressa para manter a tracção da roda sem dar uma sensação de 'saltitante'. Demasiado amortecimento da recuperação não irá permitir que o amortecedor recupere suficientemente depressa para o próximo ressalto.

Para aumentar o amortecimento da recuperação, rode o botão da recuperação no sentido dos ponteiros do relógio. Para diminuir o amortecimento da recuperação, rode o botão no sentido contrário ao dos ponteiros do relógio.

リバウンド・ダンピングは、サスペンション圧縮後のリバウンド速度を制御します。

サスペンションのリバウンド速度は、ホイールと地面との接触に変化をもたらし、制御と効率に影響を与えます。ホイールのトラクションを維持するため、サスペンション・フォークは「弾み」を感じずに、素早くリバウンドする必要があります。リバウンド・ダンピングを遅くしすぎると、次のバンプに対してフォークが素早くリバウンドできなくなります。

リバウンド・ダンピングを増加させるには、リバウンド・ノブを右に回します。リバウンド・ダンピングを減少させるには、ノブを左に回します。

回弹阻尼控制压缩后的减震器回弹速度。

减震器回弹速度影响车轮与地面的接触，进而影响操控性和效率。减震前叉的回弹速度应当足够快，以便保持车轮牵引力而又不会让骑行者有“弹跳”感。回弹阻尼太大，会导致前叉的回弹速度不够快而无法应付下一次颠簸。

若要增大回弹阻尼，请顺时针转动回弹旋钮。若要减小回弹阻尼，请逆时针转动旋钮。



Adjust
Einstellen
Ajustar

Régler
Regolare
Afstellen

Ajustar
調節
調整

Low Speed Compression (C)

Adjust

Einstellung der Lowspeed-Druckstufe (C)

Ajuste de la compresión de baja velocidad (C)

Régleur de compression basse vitesse (C)

Regolatore della compressione a bassa velocità (C)

Lage snelheidscompressie (C) aanpassen

Ajuste da compressão a baixa velocidade (C)

低速圧縮(C)調節器

低速压缩 (C) 调节



RCT3 / RLC

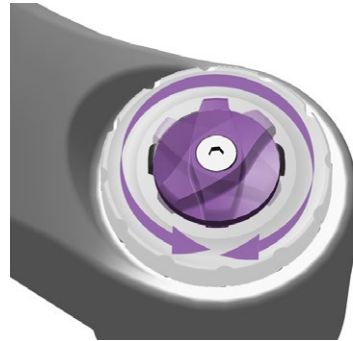

RC2



RC

Low speed compression (LSC) damping controls suspension compression speed during slow compression stroke scenarios such as rider weight shifts, transitions, cornering, low impact bumps, and braking.

Too much LSC damping makes the suspension feel too firm over bumps.

To increase or decrease LSC damping, rotate the knob in the direction indicated on the knob.

Die Einstellung der Lowspeed-Druckstufen (LSC)-Dämpfung steuert die Hubgeschwindigkeit der Druckstufe während Szenarien mit langsamen Einfederhüben wie z. B. Gewichtverlagerungen des Fahrers, Übergänge, Kurvenfahrten, leichte Stöße durch Unebenheiten und beim Bremsen.

Mit einer zu hohen Lowspeed-Druckstufendämpfung fühlt sich die Federung bei Stößen zu hart an.

Um die Lowspeed-Druckstufendämpfung zu erhöhen oder zu verringern, drehen Sie den Einstellring in die auf dem Ring angegebene Richtung.

La amortiguación de compresión de baja velocidad (LSC) controla la velocidad de compresión de la suspensión en situaciones de carrera de compresión lenta, como en los desplazamientos del peso del ciclista, las transiciones, las curvas, los baches de bajo impacto y el frenado.

Demasiada amortiguación de LSC hace que la suspensión se perciba demasiado dura en los baches.

Para aumentar o reducir la amortiguación de LSC, gire el mando en la dirección que se indica en el mismo.

L'amortissement de la compression à basse vitesse (Low Speed Compression - LSC) contrôle la vitesse de compression de la suspension dans les situations de compression lente comme les déplacements de poids, les transitions, les virages, les chocs à faible impact et le freinage.

Un amortissement de type LSC trop important donnera l'impression d'une suspension trop ferme au passage des bosses.

Pour augmenter ou diminuer l'amortissement LSC, tournez la molette dans le sens indiqué sur la molette.

Lo smorzamento in compressione a bassa velocità (LSC) controlla la velocità della corsa in compressione delle sospensioni durante situazioni di corsa a bassa velocità, come le variazioni di peso del biker, le transizioni, le curve, i dossi a basso impatto e le frenate.

Uno smorzamento di compressione a bassa velocità eccessivo rende la sospensione troppo rigida per gli urti.

Per aumentare o diminuire lo smorzamento LSC, ruotate la manopola nella direzione indicata sulla manopola.

De Lage snelheidscompressie (LSC)-damping regelt de compressieslagsnelheid van de vering tijdens trage compressieslagsscenario's, zoals het wijzigen van het gewicht van de fietser, overgangen, het nemen van bochten, lage hobbels en het remmen.

Te veel LSC-damping zorgt voor een te harde vering op hobbels.

Om de LSC-damping te verhogen of te verlagen, draai de knop naar de richting die op de knop is aangegeven.

O amortecimento da compressão a baixa velocidade (LSC) controla a velocidade do curso da compressão da suspensão durante as situações de curso lento da compressão, tais como deslocamentos do peso do ciclista, transições, curvas, ressaltos de baixo impacto e travagens.

Demasiado amortecimento da compressão a baixa velocidade (LSC) faz com que a suspensão se sinta demasiado firme sobre ressaltos.

Para aumentar ou diminuir o amortecimento da compressão a baixa velocidade (LSC), rode o botão na direcção indicada no botão.

低速圧縮 (LSC) ダンピングは、ライダーの体重移動、操作の移行、コーナリング、衝撃の小さなバンプ、ブレーキングなど、圧縮ストロークが遅い状況のときに、サスペンションの圧縮ストロークのスピードをコントロールします。

LSC ダンピングが強すぎると、バンプ上でサスペンションが硬すぎるように感じられます。

LSC ダンピングを増加または減少させるには、ノブを、表示されている方向にそれぞれ回します。

在缓慢压缩行程情境（例如骑行者重量变化、姿势变化、拐弯、轻微颠簸、刹车），低速压缩 (LSC) 阻尼控制着减震压缩行程速度。

LSC 阻尼太大，会导致减震器在应付颠簸时让骑行者觉得“太硬”。

若要增大或减小 LSC 阻尼，请按照旋钮上标注的方向转动旋钮。



Adjust
Einstellen
Ajustar

Régler
Regolare
Atstellen

Ajustar
調節
调节

High Speed Compression (HSC) Adjust

Einstellung der Highspeed-Druckstufe (HSC)

Ajuste de la compresión de alta velocidad (HSC)

Réglage de la compression haute vitesse (HSC)

Regolatore della compressione ad alta velocità (HSC)

Hoge snelheidscompressie (HSC) aanpassen

Ajuste da compressão a alta velocidade (HSC)

高速圧縮(HSC)調節器

高速压缩 (HSC) 调节

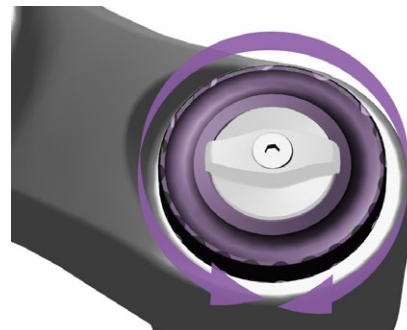

RC2

High speed compression (HSC) damping controls compression speed during quick compression stroke scenarios such as large and square-edge bumps, and drops.

Increased HSC damping can prevent harsh compression stroke bottom out. Too much HSC damping can increase harshness over moderate size bumps.

To increase or decrease HSC damping, rotate the knob in the direction indicated on the knob.

Die Einstellung der Highspeed-Druckstufen (HSC)-Dämpfung steuert die Hubgeschwindigkeit der Druckstufe während Szenarien mit schnellen Einfederhüben wie rechtwinklige Hindernisse und Drops.

Eine höhere Highspeed-Druckstufendämpfung kann helfen, hartes Durchschlagen in der Druckstufe zu vermeiden. Eine zu hohe Highspeed-Druckstufendämpfung kann den Fahrkomfort bei moderaten Stößen herabsetzen.

Um die Highspeed-Zugstufendämpfung zu erhöhen oder zu verringern, drehen Sie den Einstellring in die auf dem Ring angegebene Richtung.

La amortiguación de compresión de alta velocidad (HSC) controla la velocidad de compresión en situaciones de carrera de compresión rápida, como en los baches grandes y con bordes cuadrados y las bajadas.

Un aumento de la amortiguación de HSC puede evitar que la carrera de compresión resulte dura. Demasiada amortiguación de HSC puede aumentar la dureza sobre baches de tamaño moderado.

Para aumentar o reducir la amortiguación de HSC, gire el mando en la dirección que se indica en el mismo.

L'amortissement de la compression à haute vitesse (High Speed Compression - HSC) contrôle la vitesse de compression dans des situations de compression rapide telles que des grosses bosses aux angles vifs et les sauts.

Augmenter l'amortissement HSC permet d'éviter que la suspension ne talonne quand elle est comprimée rapidement. Trop d'amortissement HSC peut amplifier la dureté de la suspension sur des bosses de taille modérée.

Pour augmenter ou diminuer l'amortissement HSC, tournez la molette dans le sens indiqué sur la molette.

Lo smorzamento ad alta velocità di compressione (HSC) controlla la velocità di compressione durante le situazioni di compressione ad alta velocità, come ad esempio i dossi di grandi dimensioni e i cunei con bordo squadrato, e le cadute.

L'aumento dello smorzamento HSC può prevenire un rigido affondamento della corsa di compressione. Un eccessivo smorzamento HSC può aumentare la rigidità in caso di urti di dimensioni moderate.

Per aumentare o diminuire lo smorzamento HSC, ruotare la manopola nella direzione indicata sulla manopola.

De hoge snelheidscompressie (HSC)-damping regelt de compressiesnelheid tijdens snelle compressieslagsscenario's, zoals grote en scherpe hobbels en afdalingen.

Een verhoogde HSC-damping kan een harde compressieslag tot het laagste punt vermijden. Te veel HSC-damping kan de hardheid over middelmatige hobbels verhogen.

Om de HSC-damping te verhogen of te verlagen, draai de knop naar de richting die op de knop is aangegeven.

O amortecimento da compressão a alta velocidade (HSC) controla a velocidade da compressão durante as situações de curso rápido da compressão, tais como grandes ressaltos com bordos quadrados e quedas.

Um maior amortecimento da compressão a alta velocidade (HSC) pode evitar um áspero bater no fundo do curso da compressão. Demasiado amortecimento da compressão a alta velocidade (HSC) pode aumentar a aspereza ao passar por cima de ressaltos moderados.

Para aumentar ou diminuir o amortecimento da compressão a alta velocidade (HSC), rode o botão na direção indicada no botão.

高速圧縮 (HSC) ダンピングは、大きく角ばったバンプや大きな落差など、圧縮ストロークが速い状況のときに、サスペンションの圧縮ストロークのスピードをコントロールします。

HSC ダンピングを増加させると、激しい圧縮ストロークによるボトムアウトを防ぐことができます。HSC ダンピングが強すぎると、中程度の大きさのバンプ上で衝撃を増大させることになります。

HSC ダンピングを増加または減少させるには、ノブを、表示されている方向にそれぞれ回します。

在快速压缩行程情境（例如：大而急剧的颠簸和跌落），高速压缩 (HSC) 阻尼控制着压缩速度。

增大的 HSC 阻尼可防止急剧的压缩行程触底。HSC 阻尼太大，在遇到中度颠簸时会增加粗糙感。

若要增大或减小 HSC 阻尼，请按照旋钮上标注的方向转动旋钮。



Adjust
Einstellen
Ajustar

Régler
Regolare
Atstellen

Ajustar
調節
调节

Threshold (T) / Pedal

Schwelle (T)/Pedal

Umbral (T)/pedal

Seuil (T) / Pédalage

Soglia (T)/Pedale

Drempel (T) / Pedaal

Limiar - Threshold (T) / Pedal

スレッシュホールド(T) / ペダル

閾値 (T) / 踏踏 (Pedal)



RCT3

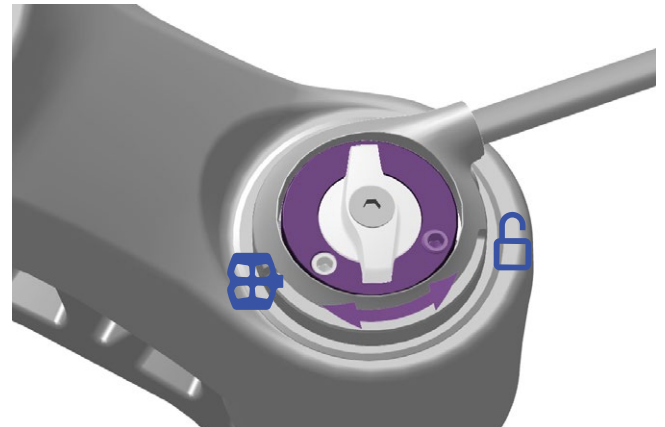

RCT R

Threshold (pedal) modes prevent the suspension fork from compressing until moderate to significant bump impact, or downward force occurs. Threshold modes increase efficiency on smoother terrain.

Use the Threshold/pedal setting to increase pedaling efficiency on flat, rolling, smooth, or moderately bumpy terrain.

Rotate the lever, or actuate the remote, to adjust compression damper settings.

Schwellen (pedal)-Modi verhindern das Einfedern der Federgabel, bis eine mittlere bis starke Stoß- oder Abwärtskraft auftritt. Schwellenmodi erhöhen die Effizienz in ebenem Gelände.

Verwenden Sie die Schwelleneinstellung „Schwelle/pedal“, um die Tritteffizienz in flachem, hügeligem, ebenem oder leicht holprigem Gelände zu verbessern.

Drehen Sie den Hebel oder betätigen Sie die Fernbedienung, um die Einstellungen für die Druckstufendämpfung anzupassen.

Los modos de umbral (pedal) impiden que la horquilla de suspensión se comprima hasta que se produce un impacto entre moderado y significativo contra un bache o una fuerza hacia abajo. Los modos de umbral aumentan la eficiencia en terrenos más suaves.

Utilice la configuración de umbral/pedal para aumentar la eficiencia del pedaleo en terrenos llanos, ondulados, suaves o moderadamente irregulares.

Gire la palanca, o accione el control remoto, para ajustar la configuración del amortiguador de compresión.

Les modes Seuil (pédalage) évitent à la fourche à suspension de se comprimer, sauf sur les chocs modérés à importants ou sur une certaine force de compression. Les modes Seuil améliorent l'efficacité sur terrain régulier.

Utilisez le mode Seuil/pédalage pour améliorer l'efficacité de pédalage sur terrain plat, vallonné, régulier ou modérément bosselé.

Pour ajuster le réglage de la cartouche de compression, tournez le levier ou actionnez la commande à distance.

Le modalità di soglia (pedale) impediscono alla forcella di sospensione di comprimersi fino a quando non si verifica un impatto o una forza verso il basso da moderato a significativo. Le modalità di soglia aumentano l'efficienza su terreni meno accidentati.

Utilizzare l'impostazione Soglia/pedale per aumentare l'efficienza di pedalata su terreni pianeggianti, rotolanti, lisci o moderatamente sconnessi.

Ruotare la leva o azionare il comando remoto per regolare le impostazioni dello smorzatore di compressione.

De drempel (pedaal)-modi zorgen ervoor dat de verende vork pas wordt samengedrukt wanneer er een middelmatige of grote hobbel, of neerwaartse kracht plaatsvindt. Drempelmodi verhogen de efficiëntie op een gladdere ondergrond.

Gebruik de drempel-/pedaalinstelling om de pedalefficiëntie op een vlakke, golvende, gladde of ietwat hobbelige ondergrond te verbeteren.

Draai de hendel, of gebruik de afstandsbediening, om de instellingen van de compressedemper aan te passen.

Os modos de Limiar - Threshold (pedal) evitam que o garfo da suspensão se comprima até haver um impacto moderado a significativo dum ressalto, ou a ocorrência de uma força para baixo. Os modos de Threshold aumentam a eficiência em terreno mais suave.

Use a regulação do Limiar - Threshold/pedal para aumentar a eficiência das pedaladas em terrenos planos, ondulantes, suaves ou moderadamente irregulares.

Rode a alavanca ou accione o remoto, para ajustar as regulações de amortecimento da compressão.

スレッシュホールド (ペダル) モードは、中程度から激しいバンプの衝撃が起こるまで、または押し下げ力が生じるまで、サスペンション・フォークが圧縮するのを防ぎます。スレッシュホールド・モードは、よりスムーズな地形での効率を向上させます。

スレッシュホールド / ペダルの設定を使用して、フラット、ローリング、スムーズ、中程度のバンプといった各地形で、ペダル操作の効率を上げることができます。

レバーを回すか、またはリモートを動作させて、圧縮ダンパーの設定を調節します。

閾値 (踏踏) 模式防止减震前又压缩, 直至中重度颠簸或向下力发生。阈値模式增加了平坦路况上的效率。

使用阈値 / 踏踏设置在平坦、起伏、顺滑或中度颠簸路况上提升踏踏效率。

转动指拨或拨动线控, 以调节压缩阻尼器设置。

Adjust
Einstellen
AjustarRégler
Regolare
AtstellenAjustar
調節
調整

Lockout (L)

Sperre (L)
Bloqueo (L)

Verrouillage (L)

Blocco (L)
Vergrendeling (L)

Bloqueio -Lockout (L)

ロックアウト(L)
锁止



RLC



RL



RL



RACE DAY DAMPER



RLC R



RL / TK



RL / TK (Paragon)

The Lockout setting prevents the fork from compressing until significant impact occurs. The fork will compress when force exceeds damper blow-off circuit resistance.

Use the Lockout setting for maximum pedaling efficiency on smooth or rolling terrain.

Rotate the lever, or actuate the remote, to lock and unlock the compression damper.

Die Sperren-Einstellung verhindert, dass die Gabel einfedert, bis ein starker Stoß auftritt. Die Gabel federt ein, wenn die auftretende Kraft den Entsperrungswiderstand der Federung übersteigt.

Verwenden Sie die Sperren-Einstellung, um die Tritteffizienz in ebenem oder hügeligem Gelände zu maximieren.

Drehen Sie den Hebel oder betätigen Sie die Fernbedienung, um den Druckstufen-dämpfer zu sperren und zu entsperren.

El ajuste de bloqueo impide que la horquilla se comprima hasta que se produce un impacto significativo. La horquilla se comprimirá cuando la fuerza supere la resistencia del circuito de descarga del amortiguador.

Utilice el ajuste de bloqueo para obtener la máxima eficiencia de pedaleo en terrenos lisos u ondulados.

Gire la palanca, o accione el control remoto, para bloquear y desbloquear el amortiguador de compresión.

Le réglage du verrouillage permet d'éviter que la fourche ne se comprime, sauf si elle subit un fort impact. La fourche se comprime quand la force d'impact est supérieure à la résistance du dispositif de sécurité de l'amortisseur.

Le réglage du verrouillage sert à privilégier l'efficacité de pédalage sur les terrains réguliers et roulants.

Pour verrouiller ou déverrouiller la cartouche de compression, tournez le levier ou actionnez la commande à distance.

L'impostazione di Blocco (Lockout) impedisce alla forcella di comprimersi fino a quando non si verifica un impatto significativo. La forcella si comprime quando la forza supera la resistenza del circuito di scarico.

Utilizzare l'impostazione Blocco per ottenere la massima efficienza di pedalata su terreni lisci o ondulati.

Ruotare la leva o azionare il comando remoto per bloccare e sbloccare lo smorzatore della compressione.

De vergrendelingsinstelling zorgt ervoor dat de vork pas wordt samengedrukt wanneer er een aanzienlijke impact plaatsvindt. De vork wordt samengedrukt wanneer de kracht groter dan de weerstand in het afblaascircuit van de demper is.

Gebruik de vergrendelingsinstelling voor een maximale pedaal-efficiëntie op een gladde of golvende ondergrond.

Draai de hendel, of gebruik de afstandsbediening, om de compressiedemper te vergrendelen en te ontgrendelen.

A regulação do bloqueio impede que o garfo se comprima até que ocorra um impacto significativo. O garfo irá comprimir quando a força exceder a resistência do circuito de disparo do amortecimento.

Use a regulação de bloqueio para máxima eficiência no pedalar em terrenos lisos ou ondulantes.

Rode a alavanca ou accione o remoto para bloquear e desbloquear o amortecimento da compressão.

ロックアウトの設定は、激しい衝撃が生じるまで、フォークが圧縮するのを防ぎます。これにより、力がダンパーのブローオフ回路抵抗を上回ると、フォークが圧縮します。

ロックアウトの設定を使用して、スムーズまたはローリングの地形でのペダル操作の効率を最大化することができます。

レバーを回すか、またはリモートを作動させて、圧縮ダンパーのロックとロック解除を行います。

锁止设置能防止前叉压缩，直至发生重大碰撞。当碰撞力大于阻尼器的放气回路阻力时，前叉也会压缩。

锁止设置可最大程度提高骑行者在平坦或起伏路面的踩踏效率。

请转动指拨或拨动线控，从而将压缩阻尼器锁止或解锁。



Adjust
Einstellen
Ajustar

Régler
Regolare
Atstellen

Ajustar
調節
調整

Remote (R) Adjust

Einstellung per Fernbedienung (R)
Regulador de control remoto (R)

Molette de réglage à distance (R)
Regolazione remota (R)
Afstandsbediening (R) afstellen

Ajuste da Controllo Remoto (R)
リモート (R) の調節
线控 (R) 调节



RCT R



RLC R



RL R / TK R

Threshold or Lockout can be actuated any time during use with the included cable or hydraulic remote on some RockShox front suspension forks.

Consult the appropriate RockShox remote user manual at www.sram.com/rockshox for installation and operation instructions.

Die Schwelle oder die Sperre kann bei bestimmten RockShox-Federgabeln jederzeit mit der mitgelieferten Bowdenzug- oder hydraulischen Fernbedienung aktiviert werden.

Hinweise zum Einbau und zur Bedienung finden Sie in der jeweiligen RockShox-Fernbedienungsanleitung auf www.sram.com/rockshox.

El umbral o el bloqueo se pueden accionar en cualquier momento con el cable incluido o con el control remoto hidráulico de algunas horquillas de suspensión delanteras RockShox.

Consulte el manual de usuario adecuado del control remoto RockShox en www.sram.com/rockshox para obtener instrucciones de instalación y funcionamiento.

Le seuil ou le verrouillage peut être actionné à tout moment au cours d'une sortie grâce à la commande à distance par câble ou hydraulique fournie avec certaines fourches suspendues RockShox.

Pour obtenir les instructions d'installation et de fonctionnement, consultez le manuel d'utilisation de votre commande à distance RockShox sur la page www.sram.com/rockshox.

Soglia o Blocco possono essere azionati in qualsiasi momento durante l'uso con il cavo incluso o con il comando remoto idraulico su alcune forcelle di sospensione posteriori RockShox.

Consultare il manuale dell'utente del comando remoto RockShox appropriato all'indirizzo www.sram.com/rockshox per istruzioni di installazione e funzionamento.

De drempel of vergrendeling kan tijdens gebruik op elk moment worden geactiveerd met behulp van de meegeleverde kabel of de hydraulische afstandsbediening op bepaalde RockShox verende voorvorken.

Raadpleeg de gepaste gebruikershandleiding van de RockShox afstandsbediening op www.sram.com/rockshox voor de installatie- en gebruiksaanwijzingen.

O Limiar ou o Bloqueio pode ser actuado em qualquer ocasião durante o uso, com o cabo incluído ou com o remoto hidráulico nalguns garfos da suspensão da frente RockShox.

Consulte o manual do utilizador apropriado do controlo remoto RockShox em www.sram.com/rockshox para ter instruções de instalação e funcionamento.

スレッシュホールドまたはロックアウトは、付属のケーブルあるいは RockShox フロント・サスペンション・フォークのいくつかのモデルに付属している油圧リモートで、使用中にいつでも作動できます。

取り付けおよび操作手順については、www.sram.com/rockshox で、該当する RockShox リモートのユーザー・マニュアルを参照してください。

在骑行期间，可随时借助某些 RockShox 减震前叉上装有的线缆或液压线控来启用阈值或锁止功能。

请在 www.sram.com/rockshox 上参阅相应的 RockShox 线控用户手册，了解安装与操作说明。



Adjust
Einstellen
Ajustar

Régler
Regolare
Afstellen

Ajustar
調節
調整

Single Crown Fork Installation

Installation der Single-Crown-Gabel

Instalación de la horquilla de corona simple

Installation de la fourche à simple té

Installazione forcella a doppia piastra

De vork met enkele kroon installeren

Instalação de garfo de coroa única

シングル・クラウン・フォークの取り付け
単冠前叉安裝

Aluminum Steerer Tube

Aluminiumsteuerrohr

Tubo de dirección de aluminio

Tube pivot en aluminium

Cannotto di sterzo in alluminio

Stuurbuis van aluminium

Tubo da direção de alumínio

アルミニウム・ステアラー・チューブ
铝质舵管

Install a headset into the bicycle frame and a crown race onto the fork according to your headset manufacturer's instructions.

Bauen Sie gemäß den Anweisungen des Steuersatzherstellers einen Steuersatz in den Fahrradrahmen ein und montieren Sie einen Gabelkonus auf der Gabel.

Instale un juego de dirección en el cuadro de la bicicleta y un cono inferior en la horquilla, siguiendo las instrucciones del fabricante de la dirección.

Installez un jeu de direction sur le cadre du vélo ainsi qu'une bague de té sur la fourche, conformément aux instructions du fabricant du jeu de direction.

Installare una serie sterzo nel telaio della bicicletta e un cono inferiore sulla forcella in base alle istruzioni del produttore della serie sterzo.

Installeer een balhoofdset in het fietsframe en een kroonloopring op de vork volgens de aanwijzingen van de fabrikant van de balhoofdset.

Instale uma caixa da direção no quadro da bicicleta e uma guia da coroa no garfo, de acordo com as instruções do fabricante da sua caixa da direção.

ヘッドセット・メーカーの説明書に従って、ヘッドセットを自転車のフレーム内に取り付け、クラウン・レースをフォークに取り付けます。

按照车头碗组厂家的说明将车头碗组装入车架，将顶冠套环装到前叉上。

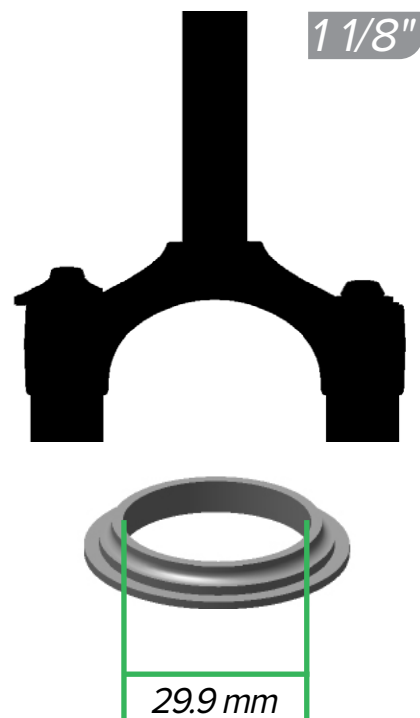
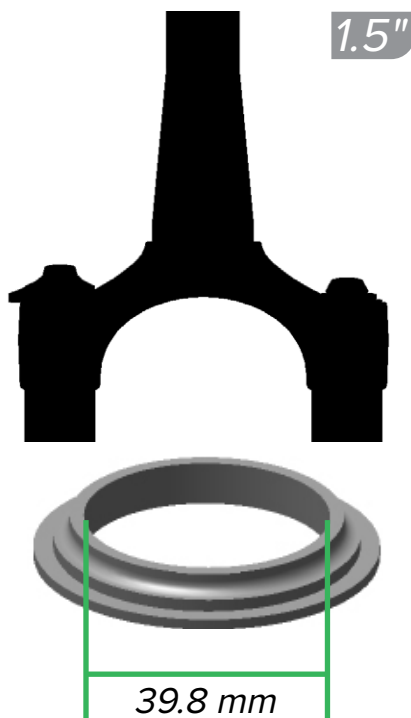

Measure
Messen
Medir

Mesurer
Misurare
Meten

Medir
計測
測量



Install
Einbauen
Instalar

Installer
Installare
Monteren

Instalar
取り付け
安裝

Measure and cut the steerer tube according to the stem manufacturer's instructions. Be sure to account for the stack height of added spacers prior to cutting.

NOTICE

No more than 30 mm of spacers should be installed below the stem.

Messen und kürzen Sie den Gabelschaft gemäß den Anweisungen des Vorbauherstellers. Ermitteln Sie die Stapelhöhe von Vorbau, Steuersatz und eventuellen Distanzstücken, bevor Sie den Gabelschaft kürzen.

HINWEIS

Unter dem Vorbau sollten nicht mehr als 30 mm an Distanzstücken installiert werden.

Mida y corte el tubo de dirección según lo indicado en las instrucciones del fabricante de la potencia. Antes de cortar, no olvide tener en cuenta la altura adicional que suponen los espaciadores añadidos.

AVISO

No deberían instalarse más de 30 mm por debajo de la potencia.

Mesurez puis coupez le tube pivot conformément aux instructions du fabricant de la potence. Assurez-vous de prendre en compte la hauteur d'empilage des entretoises additionnelles avant de couper.

AVIS

On peut installer jusqu'à 30 mm d'entretoises sous la potence.

Misurare e tagliare il canotto di sterzo secondo le istruzioni del produttore dell'attacco manubrio. Tenere conto dell'altezza della pila di distanziali aggiunti prima di tagliare.

AVVISO

Non usare oltre 30 mm di distanziali al di sotto dell'attacco manubrio

Meet en zaag de stuurbuis volgens de aanwijzingen van de fabrikant van de stuurstang. Houd rekening met de gestapelde hoogte van de toegevoegde afstandhouders voordat u tot zagen overgaat.

MEDEDELING

Breng niet meer dan 30 mm afstandhouders onder de stuurstang aan.

Meça e corte o tubo da direcção de acordo com as instruções do fabricante do espigão. Assegure-se de que toma em conta a altura total com a pilha de espaçadores, antes de cortar.

NOTIFICAÇÃO

Não deverão ser instalados mais de 30 mm de espaçadores abaixo do espigão.

ステム・メーカーの説明書に従って、ステアラー・チューブを測定し、適切に切断します。切断する前に、追加したスペーサーのスタックの高さを必ず考慮してください。

注意事項

ステムの下には 30 mm 以上のスペーサーを取り付けしないでください。

根据车柱厂家的说明测量并切割舵管。切割前请确保考虑外加垫片的堆积高度。

注意

车柱下安装的垫片的厚度不得超过 30 mm。

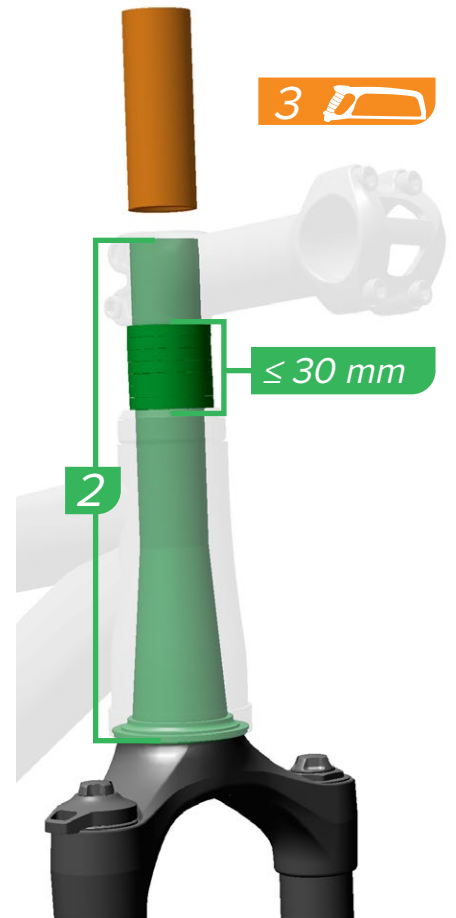

Measure
Messen
Medir

Mesurer
Misurare
Meten

Medir
計測
測量



Remove/Loosen
Entfernen/Lösen
Quitar/Aflojar

Retirer/Desserrer
Rimuovere/Allentare
Verwijderen/Losmaken

Retirar/Desapertar
取り外し/緩める
拆卸/旋松

Use a star nut setter to install a star nut 15 mm (0.6 inches) into the steerer tube.

Install the fork into the frame.

Setzen Sie eine 15-mm (0,6-Zoll)-Spreizmutter mit einem für diese geeigneten Einrichter in den Gabelschaft ein.

Bauen Sie die Gabel in den Rahmen ein.

Instale una tuerca de estrella de 15 mm (0,6 pulgadas) en el tubo de dirección.

Instale la horquilla en el cuadro.

À l'aide d'un outil d'installation pour écrous en étoile, installez un écrou en étoile de 15 mm (0,6 pouce) dans le tube pivot.

Installez la fourche sur le cadre.

Utilizzare un'apposita stradatrice per installare un dado a stella da 15 mm (0,6 pollici) nel canotto dello sterzo.

Installare la forcella nel telaio.

Breng een 15 mm (0,6 inch) stermoer in de stuurbuis in met behulp van een stermoerzetter.

Installeer de vork in het frame.

Use uma chave para porca de estrela para instalar uma porca de estrela de 15 mm (0,6 polegadas) no tubo da direcção.

Instale o garfo no quadro.

スター・ナット・セッターを使用して、スター・ナットをステアラー・チューブ内に 15 mm (0.6 インチ) 挿入されるように取り付けます。

フォークをフレーム内に取り付けます。

用星形螺母安装器将一个 15 mm (0.6 英寸) 的星形螺母装入舵管中。

将前叉装入车架中。



Install and tighten the stem and headset according to the manufacturer's instructions.

Montieren Sie den Vorbau und den Steuersatz und ziehen Sie sie gemäß den Anweisungen des Herstellers fest.

Ajuste y apriete la potencia y la dirección siguiendo las instrucciones del fabricante.

Installez puis serrez la potence et le jeu de direction conformément aux instructions du fabricant.

Installare e serrare l'attacco manubrio e la serie sterzo secondo le istruzioni del produttore.

Installeer en stel de stang en balhoofdset af volgens de aanwijzingen van de fabrikant en draai vervolgens vast.

Instale e aperte o espigão e a caixa da direcção de acordo com as instruções do fabricante.

メーカーの説明書に従って、ステムとヘッドセットを取り付け、締めます。

按照厂家说明安装并拧紧车柱和车头碗组。

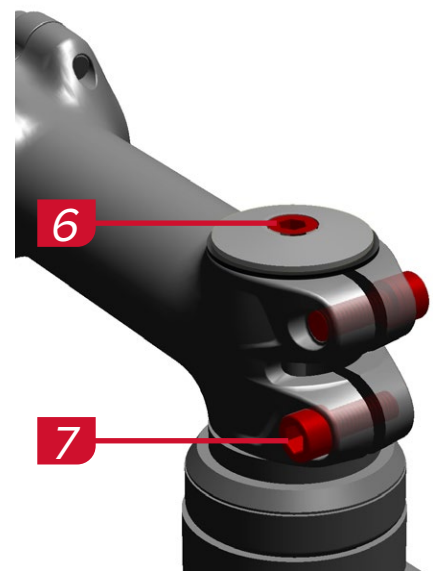

Install
Einbauen
Instalar

Installer
Installare
Monteren

Instalar
取り付け
安裝



Measure
Messen
Medir

Mesurer
Misurare
Meten

Medir
計測
測量



Torque
Drehmoment
Par de apriete

Serrage
Coppia
Aandraaimoment

Momento de torção
締め付け
扭緊

Carbon Fiber Steerer Tube

Carbonfasersteuerrohr

Tubo de dirección de fibra de carbono

Tube pivot en fibre de carbone

Cannotto di sterzo in fibra di carbonio

Stuurbuis van koolstofvezel

Tubo da direção de fibra de carbono

カーボン・ファイバー・ステアラー・チューブ
碳纤维舵管

Install a headset into the bicycle frame and a crown race onto the fork according to your headset manufacturer's instructions.

Bauen Sie gemäß den Anweisungen des Steuersatzherstellers einen Steuersatz in den Fahrradrahmen ein und montieren Sie einen Gabelkonus auf der Gabel.

Instale un juego de dirección en el cuadro de la bicicleta y un cono inferior en la horquilla, siguiendo las instrucciones del fabricante de la dirección.

Installez un jeu de direction sur le cadre du vélo ainsi qu'une bague de té sur la fourche, conformément aux instructions du fabricant du jeu de direction.

Installare una serie sterzo nel telaio della bicicletta e un cono inferiore sulla forcella in base alle istruzioni del produttore della serie sterzo.

Installeer een balhoofdset in het fietsframe en een kroonloopring op de vork volgens de aanwijzingen van de fabrikant van de balhoofdset.

Instale uma caixa da direção no quadro da bicicleta e uma guia da coroa no garfo, de acordo com as instruções do fabricante da sua caixa da direção.

ヘッドセット・メーカーの説明書に従って、ヘッドセットを自転車のフレーム内に取り付け、クラウン・レースをフォークに取り付けます。

按照车头碗组厂家的说明将车头碗组装入车架，将顶冠套环装到前叉上。

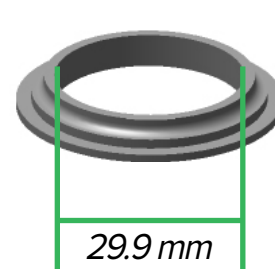
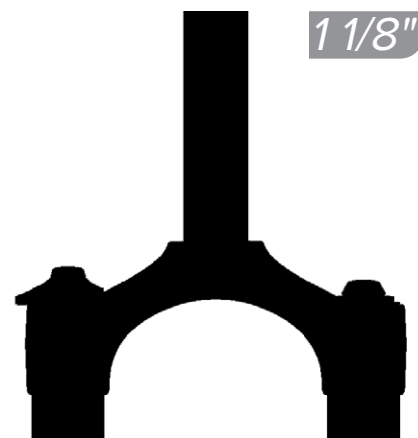
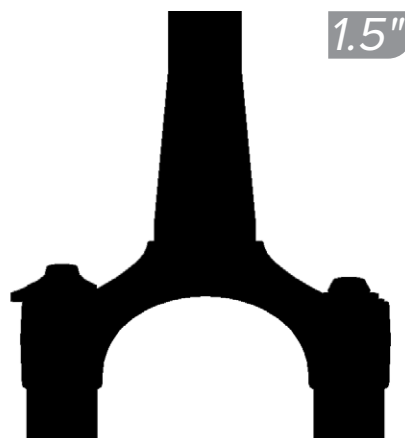

Measure
Messen
Medir

Mesurer
Misurare
Meten

Medir
計測
測量



Install
Einbauen
Instalar

Installer
Installare
Monteren

Instalar
取り付け
安裝

Measure the length of the steerer tube from the bottom of the crown race to the top of the stem or any spacers installed above the stem.

NOTICE

No more than 30 mm of spacers should be installed below the stem.

Messen Sie die Länge des Steuerrohrs von der Unterseite des Gabelkonus zur Oberseite des Vorbaus oder zu etwaigen Distanzstücken, die über dem Vorbau montiert sind.

HINWEIS

Unter dem Vorbau sollten nicht mehr als 30 mm an Distanzstücken installiert werden.

Mida la longitud del tubo de dirección desde la parte inferior del cono inferior hasta el extremo superior de la potencia, o de los espaciadores que tenga instalados por encima.

AVISO

No deben instalarse más de 30 mm de espaciadores por debajo de la potencia.

Mesurez la longueur du tube pivot à partir de la base de la bague du té jusqu'au sommet de la potence en incluant les éventuelles entretoises installées.

AVIS

On peut installer jusqu'à 30 mm d'entretoises sous la potence.

Misurare la lunghezza del canotto di sterzo dal fondo del cono inferiore alla sommità dell'attacco manubrio o ad eventuali distanziali installati sopra l'attacco manubrio.

AVVISO

Non usare oltre 30 mm di distanziali al di sotto dell'attacco manubrio.

Meet de lengte van de stuurbuis vanaf de onderkant van de kroonloopring tot aan de bovenkant van de stang of eventuele afstandhouders die boven de stuurstang zijn geplaatst.

MEDEDELING

Breng niet meer dan 30 mm afstandhouders onder de stuurstang aan.

Meça o comprimento do tubo da direção desde o fundo da guia da coroa até ao topo do espigão ou de quaisquer espaçadores instalados acima do espigão.

NOTIFICAÇÃO

Não deverão ser instalados mais de 30 mm de espaçadores abaixo do espigão.

クラウン・レースの底部からステムの上部 (ステム上部にスペーサーを取り付けた場合はスペーサーを含む) まで、ステアラー・チューブの長さを測定します。

注意事項

ステムの下には 30 mm 以上のスペーサーを取り付けないでください。

測量从顶冠套环底部到车柱顶端之间的舵管 (或所有安装在车柱以上的垫片) 的长度。

注意

车柱下安装的垫片的厚度不得超过 30 mm。

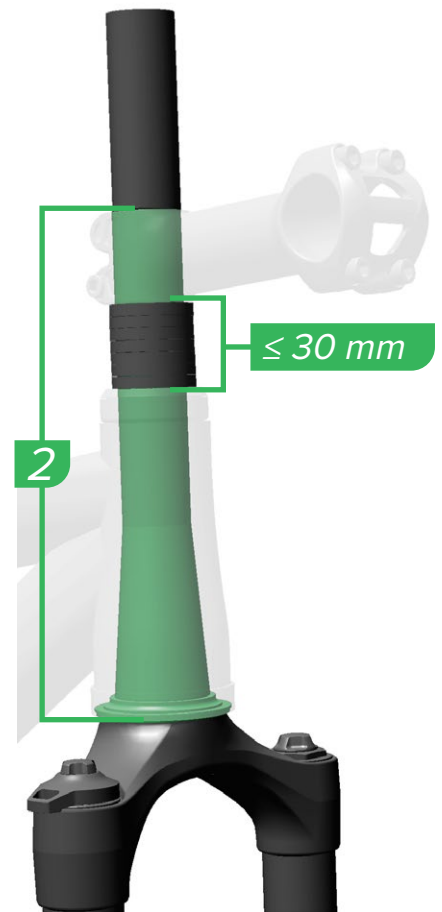

Apply masking tape at the cut location to help prevent the carbon from fraying. Mark the cut line, then cut the steerer tube using a hacksaw with a minimum 25 TPI blade and saw guide so that the top of the steerer tube is flush with the top of the stem when installed.

Smooth the cut area with 400 grit sand paper.

Umwickeln Sie den Schnittbereich mit Klebeband, damit die Carbonfasern nicht splintern. Markieren Sie die Schnittlinie und schneiden Sie danach das Steuerrohr mit einer Metallsäge mit mindestens einem 25-TPI-Blatt und einer Sägelehre so ab, dass die Oberseite des Steuerrohrs nach der Montage in gleicher Höhe mit der Oberseite des Vorbaus ist.

Glätten Sie den Schnittbereich mit Schmirgelpapier (Körnung 400).

Coloque cinta protectora en el punto por donde vaya a realizar el corte, para evitar que se queme el carbono. Marque la línea de corte y, a continuación, corte el tubo de dirección con una segueta de al menos 25 TPI, de modo que el extremo superior del tubo de dirección quede al mismo nivel que el extremo superior de la potencia una vez instalada.

Lije toda la zona de corte con lija de arena del 400.

Collez un ruban adhésif à l'endroit de la coupe pour empêcher le carbone de s'écailler. Marquez la ligne de coupe puis, à l'aide d'une scie à métaux équipée d'une lame à 25 dents minimum et d'un guide de sciage, coupez le tube pivot de manière à ce que le sommet du tube pivot affleure avec le sommet de la potence lorsque l'ensemble est mis en place.

Poncez la zone de coupe avec du papier de verre très fin (400).

Applicare il nastro di mascheramento nel punto del taglio per evitare il logoramento del carbonio. Segnare la linea di taglio, quindi tagliare il canotto di sterzo con un seghetto con una lama di minimo 25 TPI e una guida del seghetto in modo che la parte superiore del canotto di sterzo sia a filo con la parte superiore dell'attacco manubrio quando è installato.

Levigare l'area di taglio con carta abrasiva di grana 400.

Breng afplakband aan op de plek waar u gaat zagen zodat de koolstof niet uitrafelt. Markeer de zaaglijn. Zaag vervolgens de stuurbuis af met behulp van een ijzerzaag met minimum een 25 TPI-zaagblad en een zaaggeleider zodat de bovenkant van de stuurbuis gelijk is met de bovenkant van de stuurstang wanneer deze wordt gemonteerd.

Maak het zaagvlak glad met schuurpapier met korrel 400.

Aplique fita adesiva (da de papel usada em pintura) no local do corte, para evitar que as fibras de carbono esgarcem. Marque a linha de corte, e depois corte o tubo da direção usando uma serra de vaivém manual com uma lâmina de corte de 25 TPI no mínimo e uma guia de serrar, de modo que o topo do tubo da direção fique nivelado com o topo do espigão quando estiverem instalados.

Alise a área do corte com lixa tipo 400.

カーボンをきれいに切り取るために、切断部分にマスキングテープを付けます。切断する箇所に線をマークし、最低 25 TPI のブレードを付けたハックソーとソーガイドを使用してステアラー・チューブを切断します。これにより、取り付け時に、ステアラー・チューブの上部とステムの上部をぴったりと合わせることができます。

400 グリットの紙ヤスリで、切断面を滑らかにします。

将切割口用胶带缠上，防止碳材料磨损。标记切割线，然后用一把带最小 25 TPI 锯条和导锯器的钢锯切割舵管，以使舵管顶端在安装后与车柱顶端平齐。

用粒度 400 的砂纸将整个切口打磨光滑。



Install the fork into the frame and the stem onto the steerer tube.

NOTICE

To allow for proper headset adjustment, a 2 mm or larger spacer must be installed on top of the stem below the topcap.

Install a headset compression device into the steerer tube according to the manufacturer's instructions.

NOTICE

Do not use a star nut.

Montieren Sie die Gabel am Rahmen und den Vorbau am Steuerrohr.

HINWEIS

Um die richtige Justierung des Steuersatzes zu ermöglichen, muss ein 2-mm- oder ein größeres Distanzstück oben auf dem Vorbau unter der Kappe angebracht werden.

Setzen Sie eine Steuersatz-Klemmung gemäß den Anweisungen des Herstellers in den Gabelschaft ein.

HINWEIS

Verwenden Sie keine Spreizmutter.

Instale la horquilla en el cuadro y la potencia en el tubo de dirección.

AVISO

Para poder ajustar correctamente el juego de dirección, deberá instalar un espaciador de al menos 2 mm por encima de la potencia, bajo la tapa de la dirección.

Coloque en el tubo de dirección un dispositivo de compresión de la cazoleta de dirección, siguiendo las instrucciones del fabricante.

AVISO

No utilice una tuerca en estrella.

Installez la fourche sur le cadre et la potence sur le tube pivot.

AVIS

Pour que le jeu de direction soit bien réglé, une entretoise d'au moins 2 mm doit être installée sur le sommet de la potence, juste en-dessous du capuchon supérieur.

Installez un mécanisme de compression du jeu de direction dans le tube pivot conformément aux instructions du fabricant.

AVIS

N'utilisez pas d'écrou en étoile.

Installare la forcella nel telaio e l'attacco manubrio sul canotto di sterzo.

AVVISO

Per consentire la regolazione corretta della serie sterzo, installare un distanziale da 2 mm o superiore sulla parte superiore dell'attacco manubrio sotto la parte superiore.

Installare un dispositivo di compressione della serie sterzo nel canotto di sterzo in base alle istruzioni del produttore.

AVVISO

Non utilizzare un dado a stella.

Installeer de vork in het frame en de stuurstang op de stuurbuis.

MEDEDELING

Voor een juiste afstelling van de balhoofdset, breng een 2 mm of grotere afstandhouder aan op de bovenkant van de stuurstang onder de bovenste dop.

Installeer een compressiemechanisme voor balhoofdset in de stuurbuis volgens de aanwijzingen van de fabrikant.

MEDEDELING

Gebruik geen stermoer.

Instale o garfo no quadro e o espigão no tubo da direcção.

NOTIFICAÇÃO

Para permitir um ajuste correcto da caixa da direcção, tem que ser instalado um espaçador de 2 mm ou maior, em cima do espigão e abaixo da tampa superior.

Instale um dispositivo de compressão da caixa de direcção dentro do tubo da direcção, de acordo com as instruções do fabricante.

NOTIFICAÇÃO

Não use uma porca em estrela.

フォークをフレーム内に取り付け、ステムをステアラー・チューブに取り付けます。

注意事項

ヘッドセットを適切に調節できるよう、ステムの上部、トップキャップの下に、2 mm 以上のスペーサーを取り付ける必要があります。

メーカーの説明書に従って、ステアラー・チューブに、ヘッドセットの圧縮装置を取り付けます。

注意事項

スターナットは使用しないでください。

将前叉安装到车架内，并将车柱安装到舵管上。

注意

为了能适当调整车头碗组，必须在车柱顶端的顶盖下安装至少 2 mm 的垫片。

按照厂商的说明在舵管内装入车头碗组压缩装置。

注意

请勿使用星形螺母。



Install and tighten the stem and headset according to the manufacturer's instructions.

Montieren Sie den Vorbau und den Steuersatz und ziehen Sie sie gemäß den Anweisungen des Herstellers fest.

Ajuste y apriete la potencia y la dirección siguiendo las instrucciones del fabricante.

Installez puis serrez la potence et le jeu de direction conformément aux instructions du fabricant.

Installare e serrare l'attacco manubrio e la serie sterzo secondo le istruzioni del produttore.

Installeer en stel de stang en balhoofdset af volgens de aanwijzingen van de fabrikant en draai vervolgens vast.

Instale e aperte o espigão e a caixa da direção de acordo com as instruções do fabricante.

メーカーの説明書に従って、ステムとヘッドセットを取り付け、締めます。

按照厂家说明安装并拧紧车柱和车头碗组。

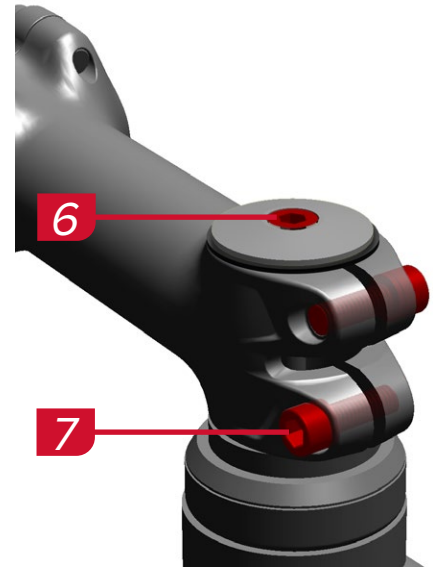

Torque
Drehmoment
Par de apriete

Serrage
Coppia
Aandraalmoment

Momento de torção
締め付け
扭緊

Disc Brake Caliper

Scheibenbremssattel

Pinza de freno de disco

Install a disc brake caliper onto the suspension fork according to your brake manufacturer's instructions.

Bringen Sie einen Scheibenbremssattel gemäß der Anleitung des Bremsenherstellers an der Federgabel an.

Instale una pinza de freno de disco en la horquilla de suspensión de acuerdo con las instrucciones del fabricante del freno.

Étrier de frein à disque

Pinza freno a disco

Schijfremklauw

Installez un étrier de frein à disque sur la fourche à suspension en respectant les instructions du fabricant des freins.

Installare una pinza per freni a disco sulla forcella ammortizzata secondo le istruzioni del costruttore dei freni.

Installeer een schijfremklauw op de verende vork volgens de instructies van de fabrikant van uw remmen.

Maxila do travão de disco

ディスクブレーキ・キャリパー

盘式刹车卡钳

Instale uma maxila do travão de disco no garfo da suspensão, de acordo com as instruções do fabricante do seu travão.

ブレーキ・メーカーの使用説明書に従って、ディスクブレーキ・キャリパーをサスペンション・フォークに取り付けます。

按照刹车厂商的说明，把盘式刹车卡钳安装到避震前叉上。

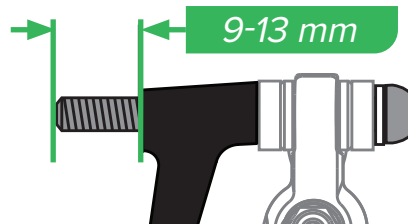

⚠️ WARNING - CRASH HAZARD

There must be 9-13 mm of mounting bolt thread engagement when mounting brake calipers to forks and frames either with or without brackets and/or spacers. Riding a bike with improper bolt engagement can allow the brakes to disengage from the bicycle, which can lead to a crash and serious injury or death to the rider.

⚠️ AVERTISSEMENT - RISQUE DE CHUTE

Lorsque vous installez des étriers de frein sur la fourche ou le cadre, que ce soit avec ou sans support et/ou entretoise, le filetage du boulon de montage doit être engagé sur une profondeur de 9 à 13 mm. Si vous roulez avec un vélo dont le boulon n'est pas suffisamment vissé, les freins peuvent se détacher du vélo, ce qui peut entraîner une chute et exposer le cycliste à des blessures graves, voire mortelles.

⚠️ AVISO - PERIGO DE ACIDENTE

Tem que haver 9-13 mm de fios de rosca do perno de montagem engatados/engrenados quando se montam maxilas de travões nos garfos e quadros, quer com suportes e/ou espaçadores quer sem eles. Conduzir uma bicicleta com um perno mal engatado pode permitir que os travões se soltem da bicicleta, causando um acidente e lesões graves ou mesmo fatais ao ciclista.

⚠️ WARNUNG - UNFALLGEFAHR

Die Schraubengewinde müssen mindestens 9 bis 13 mm im Gewinde der Gabel oder des Rahmens fassen, wenn Sie einen Bremssattel mit oder ohne Halter und/oder Distanzstücke montieren. Wenn Sie mit Schrauben fahren, deren Gewinde nicht ausreichend fassen, können sich die Bremsen vom Fahrrad lösen. Dies kann zu einem Unfall und schweren oder lebensgefährlichen Verletzungen des Fahrers führen.

⚠️ AVVERTENZA - PERICOLO DI INCIDENTE

Ci devono essere 9-13 mm di innesto della filettatura dei bulloni di montaggio quando si montano le pinze dei freni su forcelle e telai con o senza staffe e/o distanziali. Guidare una bicicletta con un innesto del bullone non corretto può far sì che i freni si sgancino dalla bicicletta, provocando un incidente e gravi lesioni o la morte del biker.

⚠️ 警告 - 事故につながる危険性

ブレーキ・キャリパーをフォークとフレームに取り付ける際は、ブラケットおよび/またはスペーサーを使用しても、使用しなくても、ボルトが9～13mm噛み合っていないと危険です。ボルトを正しく噛み合わせないまま自転車に乗ると、ブレーキが自転車から外れることがあり、事故を招いて、ライダーの大怪我または死亡につながる危険性があります。

⚠️ ATENCIÓN - RIESGO DE ACCIDENTE

Al montar pinzas de freno en horquillas y cuadros de bicicleta, el tornillo de fijación debe quedar enroscado entre 9 y 13 mm como mínimo, tanto si se utilizan soportes y/o espaciadores como si no. Circular con los tornillos mal enroscados puede ocasionar que los frenos se desprendan de la bicicleta, lo cual puede provocar un accidente con consecuencias graves o incluso mortales para el ciclista.

⚠️ WAARSCHUWING - GEVAAR OP EEN ONGEVAL

De vastzetbout moet tussen 9 en 13 mm ingedraaid worden wanneer u de remklauw op de vork en het frame vastzet, dit met of zonder gebruik van beugels en/of afstandshouders. Het fietsen met een verkeerd vastgemaakte bout kan tot gevolg hebben dat de rem van de fiets loskomt, wat kan leiden tot een ongeval en ernstig letsel en/of de dood van de fietser.

⚠️ 警告 - 撞伤隐患

在前叉和车架安装刹车钳时，不论是否安装支架和/或垫片，固定螺栓螺纹的旋入深度必须为9-13mm。骑行时，螺栓旋入深度不当的自行车可引起刹车从自行车上脱落，导致撞车、骑行人员严重受伤甚至死亡。

Disc Brake Hose/Housing Guide

Bremsleitungs-/Zughüllenführung

Guía de funda/manguito del freno de disco

Guide de gaine/durite de frein à disque

Guida guaina/tubo freno

Schijfremkabel-/buitenkabelgeleider

Guia do tubo flexível/bainha do travão de disco

ディスクブレーキ・ホース/
ハウジング・ガイド

盘式刹车油管/线管导线座

Some RockShox suspension forks feature an integrated brake hose/housing guide. Secure the disc brake hose or housing into the suspension fork cable guide.

If your fork does not include a cable guide, secure the hose or housing to the fork arch with a cable tie.

Certaines fourches à suspension RockShox sont équipées d'un guide de gaine/durite de frein intégré. Fixez la gaine ou la durite de frein à disque dans le guide de câble de la fourche à suspension.

Si votre fourche n'est pas équipée d'un guide de câble, fixez la gaine ou la durite à l'arceau de la fourche avec un serre-câble.

Alguns garfos de suspensão RockShox têm uma guia integrada para o tubo flexível/bainha do travão. Fixe o tubo flexível ou a bainha dentro da guia para o cabo do garfo da suspensão.

Se o seu garfo não incluir uma guia para cabo, fixe o tubo flexível ou a bainha ao arco do garfo com um atilho para cabos.

⚠ WARNING

Compress the fork to full bottom out and confirm the hose or housing does not contact the tire. Contact can damage the hose or housing and could affect braking.

⚠ AVERTISSEMENT

Comprimez la fourche en position de talonnage maximal et vérifiez que la gaine ou la durite ne touche pas le pneu. Tout point de contact peut endommager la gaine ou la durite et pourrait nuire au freinage.

⚠ AVISO

Comprima o garfo até mesmo ao fundo e confirme que o tubo flexível ou a bainha não faz contacto com o pneu. O contacto pode danificar o tubo flexível ou a bainha, e poderia afectar a travagem.

Einige RockShox-Federgabeln verfügen über eine integrierte Bremsleitungs-/Zughüllenführung. Fixieren Sie die Bremsleitung bzw. die Zughülle in der Zugführung der Federgabel.

Wenn Ihre Gabel nicht mit einer Zugführung ausgestattet ist, fixieren Sie die Leitung bzw. die Zughülle mit einem Kabelbinder an der Gabelbrücke.

Alcune forcelle ammortizzate RockShox sono dotate di una guida per guaina/tubo freno integrata. Fissare il tubo o la guaina del freno a disco nella guida del cavo della forcella ammortizzata.

Se la forcella non prevede una guida per cavi, fissare il tubo o la guaina all'arco della forcella con una fascetta.

RockShox サスペンション・フォークのなかには、ブレーキ・ホース / ハウジング・ガイドが一体化されたものがあります。ディスクブレーキ・ホースまたはハウジングを、サスペンション・フォークのケーブル・ガイド内にきちんと固定してください。

お使いのフォークにケーブル・ガイドが備わっていない場合は、ケーブル・タイを使用して、ホースまたはハウジングをフォークのアーチに固定してください。

⚠ ACHTUNG

Lassen Sie die Gabel vollständig einfedern und vergewissern Sie sich, dass die Leitung bzw. die Zughülle den Reifen nicht berührt. Andernfalls kann es zu Schäden an der Leitung oder Zughülle und einer Beeinträchtigung der Bremsleistung kommen.

⚠ AVVERTENZA

Comprimere la forcella fino a fondocorsa e confermare che né il tubo né la guida entrino in contatto con lo pneumatico. Il contatto potrebbe danneggiare il tubo o la guaina e potrebbe influire sulla frenata.

⚠ 警告

フォークを完全にボトム・アウトするまで圧縮し、ホースまたはハウジングがタイヤに接触しないことを確認してください。接触するとホースまたはハウジングが損傷し、ブレーキ性能を損ねることがあります。

Algunas horquillas de suspensión RockShox incluyen una guía de funda/manguito de freno integrada. Fije el manguito o funda del freno de disco en la guía de cable de la horquilla de suspensión.

Si su horquilla no incluye la guía de cable, fije el manguito o funda al arco de la horquilla con una brida para cables.

Sommige verende vorken van RockShox zijn voorzien van een geïntegreerde remkabel-/buitenkabelgeleider. Zet de schijfremkabel of -buitenkabel vast in de kabelgeleider van de verende vork.

Als uw vork niet met een kabelgeleider is uitgerust, maak de kabel of buitenkabel vast aan de vorkboog met een kabelbinder.

某些 RockShox 避震前叉配备有一个集成式的刹车油管 / 线管导线座。把盘式刹车油管或线管牢牢卡入避震前叉导线座。

如果前叉没有导线座，请用一根扎带把油管或线管牢牢系在前叉桥上。

⚠ ADVERTENCIA

Comprima la horquilla a fondo y compruebe que no hay contacto entre el manguito o funda y el neumático. El contacto podría dañar el manguito o funda y afectar al frenado.

⚠ WAARSCHUWING

Duw de vork naar het laagste punt en ga na of de kabel of buitenkabel geen contact maakt met de band. Contact kan de kabel of buitenkabel beschadigen en kan een impact op de remprestaties hebben.

⚠ 警告

请按压前叉到底，确认油管或线管不会触碰到轮胎。如果发生触碰，可能导致油管或线管损坏并且可能影响刹车。

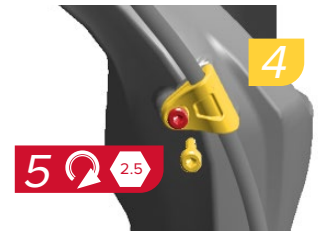
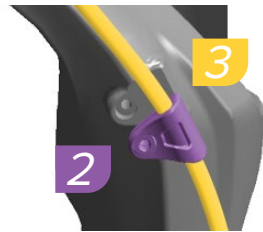
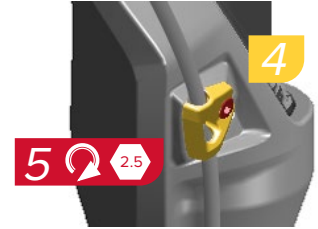
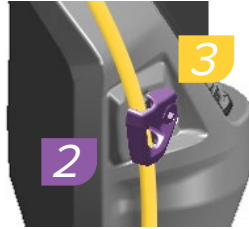

Tighten the bolt snug, or finger tight. Do not over-tighten the bolt.

NOTICE

To avoid permanent damage to the lower leg bolt threads, do not over-tighten the bolt.

Ziehen Sie die Schraube handfest an, bis sie bündig anliegt. Ziehen Sie die Schraube nicht zu fest an.

HINWEIS

Ziehen Sie die Schraube nicht zu fest an, um dauerhafte Schäden am Gewinde der Schraube des unteren Gabelbeins zu vermeiden.

Apriete el perno lo justo o con la mano. No lo apriete en exceso.

AVISO

Para evitar daños permanentes en las roscas del perno del brazo inferior, no apriete excesivamente el perno.

Serrez parfaitement la vis, à la main ou avec une clé. Ne serrez pas trop la vis.

AVIS

Afin d'éviter tout dommage irréversible sur le filetage de la vis du fourreau, ne serrez pas trop la vis.

Serrare i bulloni a mano. Non serrare eccessivamente i bulloni.

AVVISO

Per evitare di danneggiare in maniera permanente le filettature del bullone del braccio inferiore, non stringere eccessivamente.

Draai de bout handvast aan. Draai de bout niet te vast aan.

MEDEDELING

Om permanente beschadiging aan de schroefdraad in het boutgat van het onderste vorkbeen te vermijden, draai de bout niet te vast aan.

Aperte o perno bem, usando os dedos. Não aperte demasiado o perno.

NOTIFICAÇÃO

Para evitar danos permanentes aos fios de rosca do braço inferior, não aperte demasiado o perno.

ボルトをほど良い締め具合に、または指の力で締めます。ボルトは締め過ぎないでください。

注意事項

ローワー・レッグのボルト穴の溝を恒久的に損傷しないよう、ボルトは締めすぎないことが大切です。

请拧紧螺栓，或者用手拧直至拧不动。请勿过度拧紧螺栓。

注意

为避免对前叉腿下侧螺栓的螺纹造成永久损坏，请勿过度拧紧螺栓。



Install
Einbauen
Instalar

Instalar
Installare
Monteren

Instalar
取り付け
安裝



Remove/Loosen
Entfernen/Lösen
Quitar/Aflojar

Retirer/Desserrer
Rimuovere/Allentare
Verwijderen/Losmaken

Retirar/Desapertar
取り外し/緩める
拆卸/旋松



Adjust
Einstellen
Ajustar

Régler
Regolare
Afstellen

Ajustar
調節
調整



Torque
Drehmoment
Par de apriete

Serrage
Coppia
Aandraaimoment

Momento de torção
締め付け
扭緊

Fork/Hub Axle Installation

Einbau der Gabel/Nabenachse
Instalación del eje del cubo/horquilla

Installation de la fourche/axe de moyeu
Installazione forcella/asse del mozzo
De vork/naafas installeren

Instalação do eixo no garfo/cubo
フォーク/ハブ・アクスルの取り付け
前叉/轮毂轴安装

Quick Release Installation

Einbau des Schnellspanners

Instalación del cierre rápido

Installation du blocage rapide

Installazione del meccanismo di sgancio rapido

De snelsluiting installeren

Instalação do desprendimento rápido

クイック・リリースの取り付け

快脱机构安装

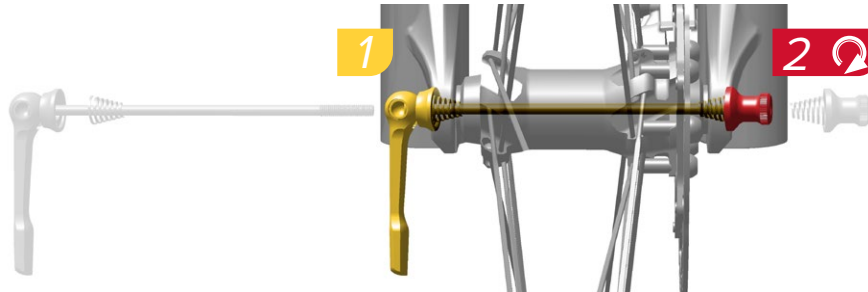

Install the front wheel onto the bicycle according to the wheel manufacturer's instructions. Lever tension is sufficient if the lever leaves an imprint on your hand and the adjusting nut is engaged with at least 4 threads on the axle. To increase tension, open the lever and turn the adjusting nut clockwise. Close the lever to recheck lever tension. Repeat until the tension is sufficient, then close the lever. If further attempts to center align the wheel fail, consult a professional bicycle mechanic.

Installez la roue avant sur le vélo conformément aux instructions du fabricant de la roue. La tension du levier est suffisante lorsqu'il laisse une marque dans la paume de votre main et que l'écrou de réglage est engagé sur le filetage de l'axe d'au moins 4 tours. Pour augmenter la tension du levier, mettez-le en position ouverte puis tournez l'écrou de réglage dans le sens des aiguilles d'une montre. Rabattez le levier en position fermée afin de vérifier à nouveau la tension. Répétez l'opération jusqu'à ce que la tension soit suffisante, puis rabattez le levier en position fermée. Si vous ne parvenez toujours pas à centrer la roue correctement, consultez un mécanicien vélo professionnel.

Instale a roda da frente na bicicleta de acordo com as instruções do fabricante da roda. A tensão da alavanca será suficiente se a alavanca deixar uma marca na sua mão e se houver pelo menos 4 fios de rosca apertados no eixo. Para aumentar a tensão, abra a alavanca e rode a porca de ajuste no sentido dos ponteiros do relógio. Feche a alavanca para voltar a verificar a tensão na alavanca. Repita até que a tensão seja suficiente e depois feche a alavanca. Se falharem novas tentativas de alinhar a roda de forma adequada centrando-a, deverá consultar um mecânico profissional de bicicletas.

Montieren Sie das Vorderrad gemäß den Anweisungen des Radherstellers am Fahrrad. Die Hebelspannung ist ausreichend, wenn der Hebel auf Ihrer Handfläche einen Abdruck hinterlässt und mindestens 4 Gewindegänge der Einstellmutter auf der Schnellspannachse fassen. Um die Spannung zu erhöhen, öffnen Sie den Hebel und drehen Sie die Einstellmutter im Uhrzeigersinn. Schließen Sie den Hebel, um die Hebelspannung erneut zu prüfen. Wiederholen Sie den Vorgang, bis die Spannung ausreicht, und schließen Sie dann den Hebel. Wenn sich das Laufrad auch nach weiteren Versuchen nicht mittig ausrichten lässt, wenden Sie sich an einen Fahrradmechaniker.

Installare la ruota anteriore sulla bicicletta in base alle istruzioni del produttore della ruota. La tensione della leva è sufficiente se la stessa lascia un'impronta sulla mano e il dado di regolazione è inserito con almeno 4 filettature sull'asse. Per aumentare la tensione, aprire la leva e ruotare il dado di regolazione in senso orario. Chiudere la leva per ricontrollarne la tensione. Ripetere l'operazione fino al raggiungimento di un grado di tensione sufficiente, quindi chiudere la leva. Se si tenta di allineare ulteriormente la ruota nella forcella senza successo, consultare un meccanico professionista per biciclette.

ホイール・メーカーの説明書に従って、フロント・ホイールを自転車に取り付けます。レバーの跡が手に付けば、レバーのテンションは十分です。また、調節ナットのアクスルへのかみ合わせは、最低4回転必要です。テンションを上げるには、レバーを開いて調節ナットを右に回します。レバーを閉じて、レバーのテンションを再度チェックします。テンションが十分になるまでこの作業を繰り返す、その後レバーを閉じます。ホイールを中心に位置させるためのホイールの調整がうまくいかない場合は、専門の自転車整備士にご相談ください。

Instale la rueda delantera en la bicicleta, siguiendo las instrucciones del fabricante de la rueda. La tensión de la palanca será suficiente si le deja marca en la mano y la tuerca de ajuste queda engranada en el eje al menos 4 pasos de rosca. Para aumentar la tensión de la palanca, ábrala y gire la tuerca de ajuste en sentido horario. Cierre la palanca para volver a comprobar la tensión. Repita la operación hasta conseguir la tensión suficiente, y luego cierre la palanca. Si después de varios intentos no logra centrar la rueda correctamente en la horquilla, consulte a un mecánico profesional de bicicletas.

Monteer het voorwiel op de fiets volgens de aanwijzingen van de wielafabrikant. Er is voldoende spanning op de hendel als de hendel een afdruk in uw hand achterlaat en na minstens 4 volledige omwentelingen van de borgmoer op de as. Om de spanning te verhogen, open de hendel en draai de borgmoer met de klok mee. Sluit de hendel om de spanning nogmaals te controleren. Herhaal totdat de spanning voldoende is en sluit vervolgens de hendel. Raadpleeg een professionele fietsmaker indien het wiel niet perfect kan worden gecentreerd.

按照车轮厂商的说明将前轮安装到自行车上。如果快脱杆在您手上留下印痕，且调节螺母在轴上旋入至少4圈螺纹，则说明快脱杆已充分张紧。如需增加张力，请打开快脱杆，顺时针旋转调节螺母。合拢快脱杆并再次检查张力。重复操作直至充分张紧，然后合拢快脱杆。如果进一步尝试对齐后，车轮仍未在车架的正中心位置，则应咨询专业的自行车技师。



Install
Einbauen
Instalar

Instalar
Installare
Monteren

Instalar
取り付け
安装



Torque
Drehmoment
Par de apriete

Serrage
Coppia
Aandringmoment

Momento de torção
締め付け
扭矩

Maxle Installation

Einbau der Maxle-Steckachse
Instalación del eje Maxle

Installation du Maxle
Installazione di Maxle
Maxle installeren

Instalação do Maxle
Maxle の取り付け
Maxle 安装



RockShox Maxle is available in a variety of configurations. Consult your wheel or hub manufacturer for compatibility and wheel installation.

Refer to the *Maxle User Manual* for Maxle installation procedures.

Die RockShox-Maxle-Steckachse ist in verschiedenen Konfigurationen erhältlich. Wenden Sie sich wegen der Kompatibilität und dem Einbau des Laufrads an Ihren Laufrad- oder Nabenhersteller.

Beachten Sie die Anweisungen zum Einbau der Maxle-Steckachse in der *Maxle Bedienungsanleitung*.

El eje RockShox Maxle está disponible con diversas configuraciones. Consulte al fabricante de la rueda o el cubo para obtener información de compatibilidad e instalación de la rueda.

Consulte en el *Manual de usuario del eje Maxle* para conocer los procedimientos de instalación del eje Maxle.

Différentes configurations du Maxle de RockShox sont offertes. Contactez le fabricant de la roue ou du moyeu pour plus d'informations sur la compatibilité et sur le montage de la roue.

Consultez le *Manuel de l'utilisateur Maxle* pour les procédures d'installation.

RockShox Maxle è disponibile in diverse configurazioni. Consultare il produttore della ruota o del mozzo per la compatibilità e l'installazione della ruota.

Fare riferimento al *Manuale d'uso di Maxle* per le procedure di installazione di Maxle.

RockShox Maxle is beschikbaar in meerderde configuraties. Raadpleeg de fabrikant van uw wiel of naaf voor compatibiliteit en een juiste installatie op het wiel.

Raadpleeg de *Maxle Gebruikershandleiding* voor de installatieprocedures van de Maxle.

O Maxle RockShox está disponível em diversas configurações. Consulte o fabricante da sua roda ou cubo para saber da compatibilidade e da instalação da roda.

Consulte o *Manual do Utilizador do Maxle*, para obter as instruções de instalação do Maxle.

RockShox Maxle は、さまざまな設定のものが用意されています。適合しているタイヤおよびホイールの取り付けは、お使いのホイールまたはハブのメーカーにお問い合わせください。

Maxle の取り付け手順は、*Maxle ユーザー・マニュアル*を参照してください。

RockShox Maxle 有多种配置可供选择。请咨询您的车轮或轮毂厂商，以了解兼容性和车轮安装。

请参见《Maxle 用户手册》以了解 Maxle 安装程序。

Remote Installation

Montage der Fernbedienung

Instalación del control remoto

Installation de la commande à distance

Installazione leve per il comando remoto

De afstandsbediening installeren

Instalação do controlo remoto

リモートの取り付け

线控安装

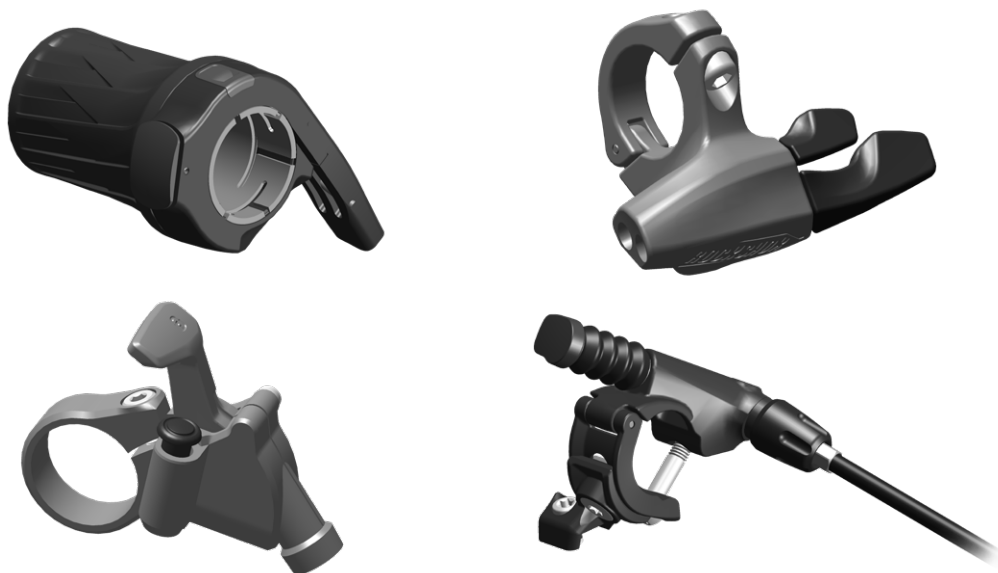

RockShox remote levers are available in a variety of configurations, are included with remote-actuated forks, and are available separately as an upgrade kit.

Refer to www.sram.com/rockshox for RockShox remote upgrade kit availability and compatibility.

Refer to the *Remotes User Manual* for remote lever installation procedures.

RockShox-Fernbedienungshebel sind in zahlreichen Konfigurationen lieferbar. Sie werden mit fernbedienten Gabeln geliefert und sind separat als Aufrüstsatz erhältlich.

Hinweise zur Verfügbarkeit und Kompatibilität von RockShox-Fernbedienungs-Aufrüstsätzen finden Sie auf www.sram.com/rockshox.

Beachten Sie die Anweisungen zum Einbau von Fernbedienungshebeln in der *Bedienungsanleitung zu Ihrer Fernbedienung*.

Las palancas de control remoto RockShox están disponibles con diversas configuraciones, se incluyen con las horquillas accionadas por control remoto y están disponibles por separado como un kit de actualización.

Consulte www.sram.com/rockshox para conocer la disponibilidad y compatibilidad del kit de actualización de control remoto RockShox.

Consulte en el *Manual de usuario del control remoto* para conocer los procedimientos de instalación de la palanca del control remoto.

Les commandes à distance RockShox sont disponibles dans diverses configurations, sont incluses avec les fourches à commande à distance et sont disponibles séparément en tant que kit de mise à niveau.

Consultez le site www.sram.com/rockshox pour connaître la disponibilité et la compatibilité du kit de mise à niveau du système de commande à distance RockShox.

Reportez-vous au *Manuel de l'utilisateur des commandes à distance* pour les procédures d'installation des commandes à distance.

Le leve per il comando remoto RockShox sono disponibili in numerose configurazioni, sono incluse con le forcelle azionate a distanza e sono disponibili separatamente come kit di aggiornamento.

Consultare il sito www.sram.com/rockshox per la disponibilità e la compatibilità del kit di aggiornamento leve per il comando remoto RockShox.

Fare riferimento al *Manuale d'uso delle leve per il comando remoto* per le procedure di installazione delle leve per il comando remoto.

De hendels van de RockShox afstandsbediening zijn beschikbaar in meerdere configuraties, zijn inbegrepen in op afstandsbedienende vorken en worden afzonderlijk verkocht als een upgradekit.

Ga naar www.sram.com/rockshox voor de beschikbaarheid en compatibiliteit van de RockShox afstandsbediening upgradekit.

Raadpleeg de *Afstandsbedieningen Gebruikershandleiding* voor de installatieprocedures van de afstandsbediening.

As alavancas do remoto RockShox estão disponíveis em diversas configurações, estão incluídas com os garfos accionados por remoto e estão disponíveis separadamente como um kit de atualização.

Consulte www.sram.com/rockshox para se informar sobre a disponibilidade e compatibilidade do kit de atualização do remoto RockShox.

Consulte o *Manual do Utilizador de Controlos Remotos*, para obter os procedimentos de instalação das alavancas dos remotos.

RockShox リモート・レバーは、さまざまな設定のものが用意されており、リモート機能が有効なフォークに搭載されています。また、アップグレード・キットとして別途お買い求めいただけます。

RockShox リモートのアップグレード・キットのご購入と適合性については、www.sram.com/rockshox を参照してください。

リモート・レバーの取り付け手順については、*リモート・ユーザー・マニュアル*を参照してください。

RockShox 线控杆有多种配置可供选择，可包含在线控前叉里提供，也可单独作为升级套件提供。

请参见 www.sram.com/rockshox 以了解 RockShox 线控升级套件的可用性和兼容性。

请参见《线控用户手册》以了解线控杆安装程序。

Fender Installation

Montage von Schutzblechen
Instalación del guardabarros

Installation du garde-boue
Installazione dei parafanghi
Het spatbord installeren

Instalação do guarda-lamas
フェンダーの取り付け
挡泥板安装



⚠️ WARNING

To avoid the potential of a crash, confirm the suspension fork fender does not contact the bicycle frame when the handlebar is turned from side to side.

After the fender is installed, depressurize the air spring or remove the coil spring. Compress the fork to full bottom out, turn the handlebars side to side, and check for fender clearance at the bicycle frame down tube, fork crown, and tire. If there is any contact, adjust as needed, or remove the fender from the fork.

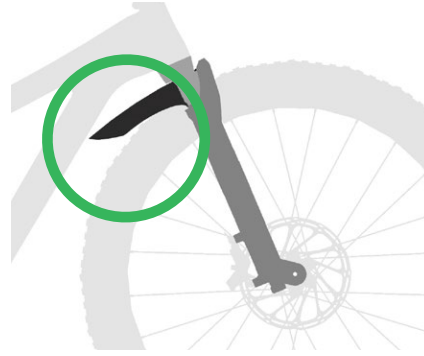

⚠️ AVERTISSEMENT

Afin d'éviter tout risque de chute, vérifiez que le garde-boue de la fourche à suspension ne touche pas le cadre du vélo quand le cintre est tourné d'un côté ou de l'autre.

Une fois le garde-boue installé, relâchez la pression du ressort à air ou retirez le ressort hélicoïdal. Comprimez la fourche à fond, tournez le cintre d'un côté puis de l'autre et vérifiez que le garde-boue ne touche ni le tube oblique du cadre du vélo, ni le té de la fourche, ni le pneu. S'il y a un point de contact quelque part, modifiez le réglage ou retirez le garde-boue fixé à la fourche.



⚠️ AVISO

Para evitar un potencial accidente, verifique e confirme que o guarda-lamas da suspensão do garfo não entra em contacto com o quadro da bicicleta quando o guiador é rodado de lado a lado.

Depois de o guarda-lamas ter sido instalado, esvazie a pressão (depressurize) da mola pneumática ou retire a mola metálica. Comprima o garfo completamente até bater no fundo, rode o guiador de lado a lado, e verifique que exista folga entre o guarda-lamas e o tubo inferior do quadro da bicicleta, a coroa do garfo e o pneu. Se houver qualquer contacto, ajuste conforme seja necessário, ou retire o guarda-lamas do garfo.

⚠️ WARNUNG

Um Unfallgefahr zu vermeiden, vergewissern Sie sich, dass das Federgabelschutzblech den Fahrradrahmen nicht berührt, wenn Sie den Lenker von einer Seite zur anderen drehen.

Nachdem das Schutzblech montiert ist, lassen Sie die Luft aus der Luftfeder ab oder bauen Sie die Schraubenfeder aus. Lassen Sie die Gabel bis zum Anschlag einfedern, bewegen Sie den Lenker nach rechts und links, und prüfen Sie den Freiraum zwischen dem Schutzblech und dem Rahmenunterrohr, Gabelkopf und Reifen. Falls es irgendwo zu Kontakt kommt, nehmen Sie entsprechende Anpassungen vor oder entfernen Sie das Schutzblech von der Gabel.

⚠️ AVVERTENZA

Per evitare il rischio di incidenti, verificare che il parafango della forcella di sospensione non sia a contatto con il telaio della bicicletta quando il manubrio viene girato da un lato all'altro.

Dopo aver installato il parafango, depressurizzare la molla pneumatica o rimuovere la molla elicoidale. Comprimere la forcella fino in fondo ruotare il manubrio da un lato all'altro, e verificare la distanza del parafango nel tubo inferiore del telaio della bicicletta e nella ruota. Se esiste il contatto, regolare secondo necessità o rimuovere il parafango dalla forcella.

⚠️ 警告

衝突の危険を避けるため、ハンドルバーを両サイドに回したときに、サスペンション・フォークのフェンダーが自転車のフレームに接触しないことを確認してください。

フェンダーを取り付けた後、エア・スプリングを減圧するか、またはコイル・スプリングを取り外します。フォークを圧縮して完全にボトム・アウトさせた状態で、ハンドルバーを両サイドに回し、自転車のフレームのダウン・チューブ、フォーククラウン、およびタイヤに対して、フェンダーとの隙間をそれぞれチェックします。接触する場合は、必要に応じて調節するか、またはフェンダーをフォークから取り外してください。

⚠️ ATENCIÓN

Para evitar posibles accidentes, confirme que el guardabarros de la horquilla de suspensión no entra en contacto con el cuadro de la bicicleta al girar el manillar de lado a lado.

Una vez instalado el guardabarros, despresurice el resorte neumático o retire el muelle helicoidal. Comprima la horquilla a fondo, gire el manillar de lado a lado y compruebe si queda un espacio suficiente de separación entre el guardabarros y el tubo inferior del cuadro de la bicicleta, la corona de la horquilla y el neumático. Si en algún punto hace contacto, realice los ajustes que sean necesarios, o bien quite el guardabarros de la horquilla.

⚠️ WAARSCHUWING

Om het risico op vallen te vermijden, controleer of het spatbord van de verende vork het fietsframe niet aanraakt wanneer het stuur zijdelings wordt gedraaid.

Na het installeren van het spatbord, haal de druk van de luchtveer af of verwijder de spiraalveer. Duw de vork volledig in, draai het stuur zijdelings en controleer of er vrije ruimte is tussen het spatbord en de onderbuis van het fietsframe, de vorkkroon en de band. Als er contact is, pas zo nodig aan of verwijder het spatbord van de vork.

⚠️ 警告

为避免潜在的撞车，请确认当车把左右摆动时避震前叉的挡泥板不会触碰到车架。

安装挡泥板后，请释放空气弹簧的气压或者请移除簧卷。请把前叉压缩至完全触底，使车把左右摆动，同时检查车架下管、叉肩和轮胎之间的间距。如有任何零部件相互接触，请根据需要进行调整，或者请把挡泥板从前叉移除。

Fender with Bracket and Stays

Schutzblech mit Klammer und Streben
Guardabarros con soporte y tirantes

Garde-boue avec support et tringles

Parafango con staffa e tiranti
Spatbord met beugel en stangen

Guarda-lamas com suporte e hastas de fixação
ブラケットとステイの付いたフェンダー
帶支架和支索的挡泥板



Some RockShox forks are compatible with a variety of aftermarket bolt-on fenders. Install the fork fender according to the manufacturer's instructions.

Certaines fourches RockShox sont compatibles avec différents garde-boue pré-assemblés fournis par divers fabricants.

Installez le garde-boue sur la fourche en suivant les instructions du fabricant.

Alguns garfos RockShox são compatíveis com diversos guarda-lamas de aparafusar do mercado de após-venda.

Instale o guarda-lamas do garfo conforme as instruções do fabricante.

NOTICE

To avoid damage to the lower leg bolt hole threads, do not exceed the maximum torque as specified.

AVIS

Pour éviter d'endommager le filetage des trous pour les vis en bas de la fourche, ne dépassez pas le couple maximal indiqué.

NOTIFICAÇÃO

Para evitar danos aos fios de rosca do orifício para o perno na parte inferior dos braços do garfo, não exceda o momento de torção máximo especificado.

Einige RockShox-Gabeln sind mit einer Reihe von Aftermarket-Anschraubschutzblechen kompatibel.

Bauen Sie das Gabelschutzblech gemäß den Anweisungen des Herstellers ein.

Alcune forcelle RockShox sono compatibili con numerosi parafanghi imbullonati aftermarket.

Installare il parafango della forcella in base alle istruzioni del produttore.

RockShox フォークのいくつかのモデルは、アフターマーケットのさまざまなボルト取り付け型のフェンダーに適合しています。

フォーク・フェンダーを、メーカーの使用説明書に従って取り付けてください。

HINWEIS

Um Schäden an den Gewindebohrungen in den unteren Gabelbeinen zu verhindern, überschreiten Sie nicht das angegebene maximale Anzugsmoment.

AVVISO

Per evitare di danneggiare le filettature del foro del bullone del braccio inferiore, non superare la coppia massima specificata.

注意事項

ロワー・レッグのボルト穴の溝を損傷しないよう、指定された最大トルク値を超えないでください。

Algunas horquillas RockShox son compatibles con diversos guardabarros no originales fijados mediante tornillos.

Instale el guardabarros de la horquilla siguiendo las instrucciones del fabricante.

Sommige RockShox vorken zijn compatibel met spatborden met boutbevestiging van verschillende fabrikanten.

Installeer uw spatbord volgens de aanwijzingen van de fabrikant.

某些 RockShox 前叉与各种售后市场螺栓固定式挡泥板兼容。

根据厂商的说明，安装前叉挡泥板。

AVISO

Para evitar que se dañen las roscas de los orificios para los tornillos del brazo inferior, no supere el par máximo especificado.

MEDEDELING

Om beschadiging aan de schroefdraad in het boutgat van het onderste vorkbeen te vermijden, overschrijd de maximum aangegeven koppel niet.

注意

为了避免对下管的螺栓孔螺纹造成损坏，请勿超过指定的最大扭矩。

Bolt-on Fender

Anschraubschutzblech
Guardabarros atornillado

Garde-boue pré-assemblé
Parafango imbullonato
Spatbord met boutbevestiging

Guarda-lamas de aparafusar
ボルト取り付け型のフェンダー
螺栓固定式挡泥板

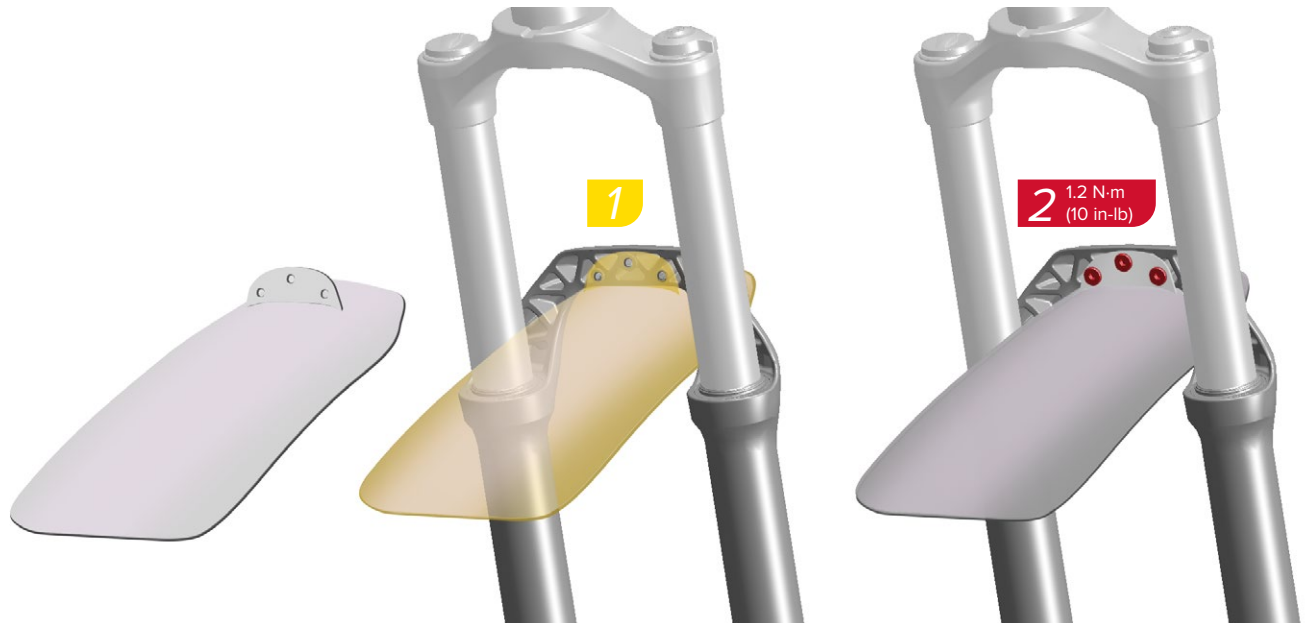

Some RockShox forks are compatible with a variety of aftermarket bolt-on fenders. Install the fork fender according to the manufacturer's instructions.

Certaines fourches RockShox sont compatibles avec différents garde-boue pré-assemblés fournis par divers fabricants. Installez le garde-boue sur la fourche en suivant les instructions du fabricant.

Alguns garfos RockShox são compatíveis com diversos guarda-lamas de aparafusar do mercado de após-venda. Instale o guarda-lamas do garfo conforme as instruções do fabricante.

NOTICE

To avoid damage to the lower leg bolt hole threads, do not exceed the maximum torque as specified.

AVIS

Pour éviter d'endommager le filetage des trous pour les vis en bas de la fourche, ne dépassez pas le couple maximal indiqué.

NOTIFICAÇÃO

Para evitar danos aos fios de rosca do orifício para o perno na parte inferior dos braços do garfo, não exceda o momento de torção máximo especificado.

Einige RockShox-Gabeln sind mit einer Reihe von Aftermarket-Anschraubschutzblechen kompatibel.

Bauen Sie das Gabelschutzblech gemäß den Anweisungen des Herstellers ein.

Alcune forcelle RockShox sono compatibili con numerosi parafanghi imbullonati aftermarket.

Installare il parafango della forcella in base alle istruzioni del produttore.

RockShox フォークのいくつかのモデルは、アフターマーケットのさまざまなボルト取り付け型のフェンダーに適合しています。フォーク・フェンダーを、メーカーの使用説明書に従って取り付けください。

HINWEIS

Um Schäden an den Gewindebohrungen in den unteren Gabelbeinen zu verhindern, überschreiten Sie nicht das angegebene maximale Anzugsmoment.

AVVISO

Per evitare di danneggiare le filettature del foro del bullone del braccio inferiore, non superare la coppia massima specificata.

注意事項

ロワー・レッグのボルト穴の溝を損傷しないよう、指定された最大トルク値を超えないでください。

Algunas horquillas RockShox son compatibles con diversos guardabarros no originales fijados mediante tornillos.

Instale el guardabarros de la horquilla siguiendo las instrucciones del fabricante.

Sommige RockShox vorken zijn compatibel met spatborden met boutbevestiging van verschillende fabrikanten.

Installeer uw spatbord volgens de aanwijzingen van de fabrikant.

某些 RockShox 前叉与各种售后市场螺栓固定式挡泥板兼容。

根据厂商的说明，安装前叉挡泥板。

AVISO

Para evitar que se dañen las roscas de los orificios para los tornillos del brazo inferior, no supere el par máximo especificado.

MEDEDELING

Om beschadiging aan de schroefdraad in het boutgat van het onderste vorkbeen te vermijden, overschrijd de maximum aangegeven koppel niet.

注意

为了避免对下管的螺栓孔螺纹造成损坏，请勿超过指定的最大扭矩。



Install
Einbauen
Instalar

Installer
Installare
Monteren

Instalar
取り付け
安装



Torque
Drehmoment
Par de apriete

Serrage
Coppia
Aandraaimoment

Momento de torção
締め付け
扭矩

Cable Tie Fender

Schutzblech mit Kabelbinder
Guardabarros fijado con bridas
para cables

Garde-boue avec collier rilsan

Parafango con fascette
Spatbord met kabelbevestiging

Guarda-lamas preso com atilhos de
plástico
ケーブル・タイ型のフェンダー
扎带挡泥板



All RockShox forks are compatible with the RockShox MTB, and a variety of aftermarket, cable tie attached fenders.

Install the fork fender, secure it to the fork with plastic cable ties, and cut the excess cable tie ends.

Alle RockShox-Gabeln sind mit dem RockShox-MTB-Schutzblech und einer Reihe von Aftermarket-Schutzblechen zur Befestigung per Kabelbinder kompatibel.

Montieren Sie das Gabelschutzblech, fixieren Sie es mit Kunststoff-Kabelbindern an der Gabel und schneiden Sie die Überstände der Kabelbinder ab.

Todas las horquillas RockShox son compatibles con los guardabarros RockShox MTB y diversos otros no originales fijados mediante bridas para cables.

Instale el guardabarros de la horquilla, fijelo a la horquilla con bridas para cables de plástico y corte el sobrante de las bridas.

Toutes les fourches RockShox sont compatibles avec le garde-boue RockShox MTB ainsi qu'avec d'autre garde-boue qui s'attachent avec un collier rilsan.

Installez le garde-boue sur la fourche, attachez-le avec les colliers rilsan et coupez toute longueur excessive du collier.

Tutte le forcelle RockShox sono compatibili con MTB RockShox e con numerosi parafanghi aftermarket fissati con fascette.

Installare il parafango della forcella, fissarlo alla forcella con fascette in plastica e tagliare le estremità delle fascette in eccesso.

Alle RockShox vorken zijn compatibel met de RockShox MTB en spatborden met kabelbevestiging van verschillende fabrikanten.

Installeer het spatbord, maak het aan de vork vast met de plastic kabelbinders en knip het uiteinde van de kabelbinder af.

Todos os garfos RockShox são compatíveis com o RockShox MTB, e com diversos guarda-lamas presos com atilhos de plástico existentes no mercado de após-venda.

Instale o guarda-lamas do garfo, prenda-o ao garfo com atilhos de plástico, e corte as extremidades em excesso dos atilhos de plástico.

すべての RockShox フォークは、RockShox MTB のフェンダー、さまざまなアフターマーケットのフェンダー、およびケーブル・タイで取り付けするフェンダーに適合しています。

フォーク・フェンダーを取り付け、プラスチック製のケーブル・タイでしっかりとフォーク固定し、ケーブル・タイの余分な端を切断します。

所有 RockShox 前叉与 RockShox 山地车和 各种售后市场扎带式挡泥板兼容。

安装前叉挡泥板，用塑料扎带进行稳固，然后切割多余的扎带一端。



Install
Einbauen
Instalar

Installer
Installare
Monteren

Instalar
取り付け
安装

SID Fender (35mm)

SID-Schutzblech (35 mm)
Guardabarros SID (35 mm)

Fender SID (35 mm)
Parafango SID (35 mm)
SID-spatbord (35 mm)

Guarda-lamas SID (35 mm)
SIDフェンダー(35mm)
SID 挡泥板 (35mm)

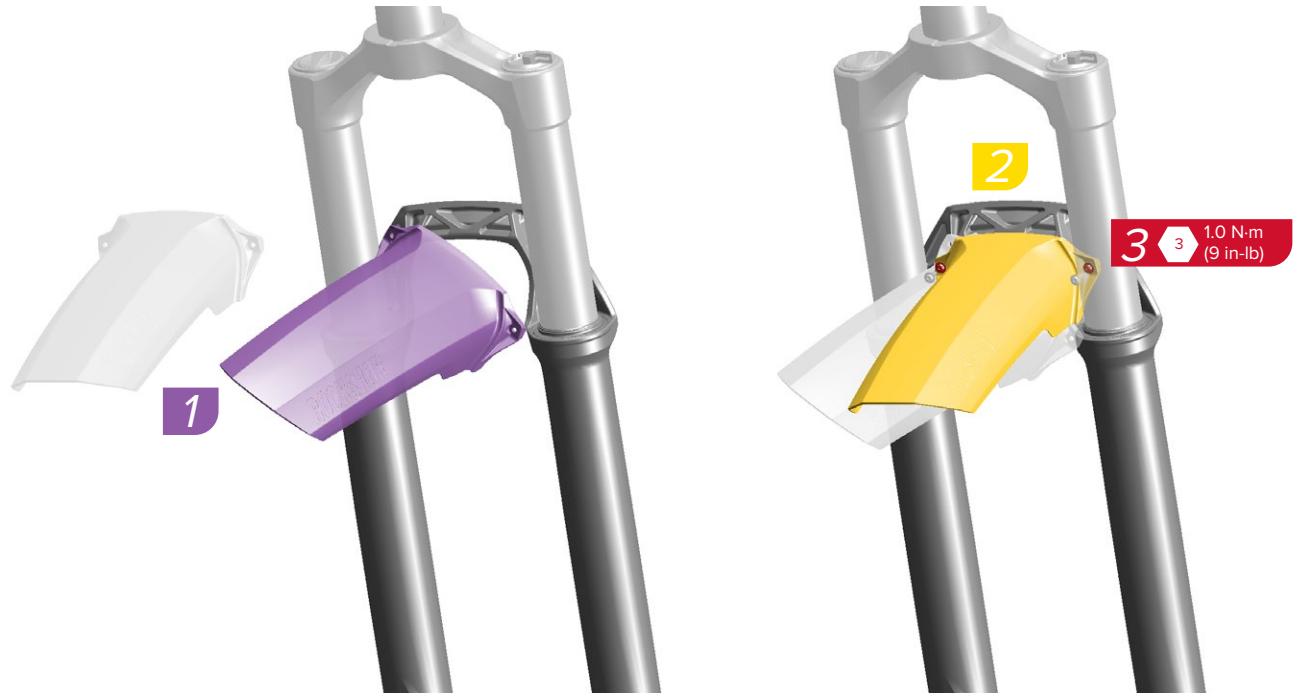

Install the fork fender and tighten the bolts to the specified torque.

NOTICE

To avoid damage to the lower leg bolt hole threads, do not exceed the maximum torque as specified.

Installez le garde-boue sur la fourche et serrez les vis au couple indiqué.

AVIS

Pour éviter d'endommager le filetage des trous pour les vis en bas de la fourche, ne dépassez pas le couple maximal indiqué.

Instale o guarda-lamas do garfo e aperte os pernos ao momento de torção especificado.

NOTIFICAÇÃO

Para evitar danos aos fios de rosca do orifício para o perno na parte inferior dos braços do garfo, não exceda o momento de torção máximo especificado.

Montieren Sie das Gabelschutzblech und ziehen Sie die Schrauben mit dem angegebenen Drehmoment an.

HINWEIS

Um Schäden an den Gewindebohrungen in den unteren Gabelbeinen zu verhindern, überschreiten Sie nicht das angegebene maximale Anzugsmoment.

Installare il parafango della forcella e serrare i bulloni alla coppia specificata.

AVVISO

Per evitare di danneggiare le filettature del foro del bullone del braccio inferiore, non superare la coppia massima specificata.

フォーク・フェンダーを取り付け、指定されたトルク値でボルトを締めます。

注意事項

ロワー・レッグのボルト穴の溝を損傷しないよう、指定された最大トルク値を超えないでください。

Instale el guardabarros de la horquilla y apriete los tornillos al par especificado.

AVISO

Para evitar que se dañen las roscas de los orificios para los tornillos del brazo inferior, no supere el par máximo especificado.

Installeer het spatbord en draai de bouten tot de aangegeven koppel aan.

MEDEDELING

Om beschadiging aan de schroefdraad in het boutgat van het onderste vorkbeen te vermijden, overschrijd de maximum aangegeven koppel niet.

安装前叉挡泥板，并把螺栓拧紧至指定的扭矩。

注意

为了避免对下管的螺栓孔螺纹造成损坏，请勿超过指定的最大扭矩。



Adjust
Einstellen
Ajustar

Régler
Regolare
Afstellen

Ajustar
調節
調整



Install
Einbauen
Instalar

Installer
Installare
Monteren

Instalar
取り付け
安装



Torque
Drehmoment
Par de apriete

Serrage
Coppia
Aandringmoment

Momento de torção
締め付け
扭矩

ZEB / Domain Fender
ZEB/Domain-Schutzblech
Guardabarros ZEB/Domain

Fender ZEB/Domain
Parafango ZEB/Domain
ZEB/Domain-spatbord

Guarda-lamas ZEB/Domain
ZEB/Domainフェンダ
ZEB/Domain 挡泥板



Install the fork fender and tighten the bolts to the specified torque.

NOTICE

To avoid damage to the lower leg bolt hole threads, do not exceed the maximum torque as specified.

Installez le garde-boue sur la fourche et serrez les vis au couple indiqué.

AVIS

Pour éviter d'endommager le filetage des trous pour les vis en bas de la fourche, ne dépassez pas le couple maximal indiqué.

Instale o guarda-lamas do garfo e aperte os pernos ao momento de torção especificado.

NOTIFICAÇÃO

Para evitar danos aos fios de rosca do orifício para o perno na parte inferior dos braços do garfo, não exceda o momento de torção máximo especificado.

Montieren Sie das Gabelschutzblech und ziehen Sie die Schrauben mit dem angegebenen Drehmoment an.

HINWEIS

Um Schäden an den Gewindebohrungen in den unteren Gabelbeinen zu verhindern, überschreiten Sie nicht das angegebene maximale Anzugsmoment.

Installare il parafango della forcella e serrare i bulloni alla coppia specificata.

AVVISO

Per evitare di danneggiare le filettature del foro del bullone del braccio inferiore, non superare la coppia massima specificata.

フォーク・フェンダーを取り付け、指定されたトルク値でボルトを締めます。

注意事項

ロワー・レッグのボルト穴の溝を損傷しないよう、指定された最大トルク値を超えないでください。

Instale el guardabarros de la horquilla y apriete los tornillos al par especificado.

AVISO

Para evitar que se dañen las roscas de los orificios para los tornillos del brazo inferior, no supere el par máximo especificado.

Installeer het spatbord en draai de bouten tot de aangegeven koppel aan.

MEDEDELING

Om beschadiging aan de schroefdraad in het boutgat van het onderste vorkbeen te vermijden, overschrijd de maximum aangegeven koppel niet.

安装前叉挡泥板，并把螺栓拧紧至指定的扭矩。

注意

为了避免对下管的螺栓孔螺纹造成损坏，请勿超过指定的最大扭矩。



Adjust
Einstellen
Ajustar

Régler
Regolare
Afstellen

Ajustar
調節
調整



Install
Einbauen
Instalar

Installer
Installare
Monteren

Instalar
取り付け
安装



Torque
Drehmoment
Par de apriete

Serrage
Coppia
Aandringmoment

Momento de torção
締め付け
扭矩

Front Suspension Setup Einstellung der Vorderradfederung

Configuración de la suspensión delantera

Suspension sag can be used to set the proper suspension spring rate for the rider.

Sag is the amount (percentage) the suspension compresses when the rider, including riding gear, is seated on the bicycle in the riding position.

Setting proper sag allows the wheels to maintain traction without using too much travel reserved for shock absorption.

More sag increases small bump sensitivity, while less sag decreases small bump sensitivity.

Set spring sag before making any other tuning adjustments.

Die Nachgiebigkeit der Federung kann verwendet werden, um die richtige Federhärte für den Fahrer einzustellen.

Die Nachgiebigkeit ist der Weg (Prozentsatz), den die Federung einfedert, wenn der Fahrer mit Fahrradbekleidung in der Fahrposition auf dem Fahrrad sitzt.

Die Einstellung der richtigen Nachgiebigkeit sorgt für die Aufrechterhaltung der Traktion der Laufräder, ohne zu viel Federweg zu verbrauchen, der für die Stoßdämpfung benötigt wird.

Eine höhere Nachgiebigkeit verbessert das Ansprechverhalten bei kleineren Stößen, während eine geringere Nachgiebigkeit weniger Dämpfung bei kleineren Stößen bewirkt.

Stellen Sie die Nachgiebigkeit der Feder ein, bevor Sie jegliche anderen Abstimmungen vornehmen.

La caída de la suspensión se puede usar a fin de establecer el nivel adecuado de resorte de la suspensión para el piloto.

La caída es la cantidad (porcentaje) de la suspensión que se comprime cuando el piloto, incluido su equipo de conducción, se sienta en la bicicleta en posición de conducción.

Ajustar la caída adecuada permite que las ruedas mantengan la tracción sin utilizar demasiado recorrido, reservado para la absorción de impactos.

Más caída aumenta la sensibilidad ante baches pequeños, mientras que menos caída la reduce.

Establezca la caída del resorte antes de realizar otros ajustes.

Réglage de la suspension avant Impostazione sospensione anteriore

Voorvering instellen

L'affaissement de la suspension sert à régler le niveau de rigidité du ressort de la suspension en fonction du cycliste.

L'affaissement correspond au taux (pourcentage) de compression de la suspension lorsque le cycliste est assis sur la selle avec tout son équipement habituel.

Le réglage de l'affaissement permet de conserver l'adhérence de la roue sans compromettre le débattement dédié à l'absorption des chocs.

Un affaissement plus important améliore la réactivité sur les petits chocs, tandis qu'un affaissement moins important diminue cette même réactivité.

Réglez l'affaissement du ressort avant de procéder aux autres réglages.

L'abbassamento della sospensione può essere usato per impostare la giusta rigidità delle molle per il pilota.

L'abbassamento è la quantità (percentuale) di compressione della sospensione quando il pilota, compreso l'abbigliamento protettivo, è seduto sulla bicicletta nella posizione di guida.

L'impostazione dell'abbassamento corretto consente alle ruote di mantenere la trazione senza utilizzare troppa corsa riservata all'assorbimento degli urti.

Un maggiore abbassamento aumenta la sensibilità a piccole cunette, mentre un minore abbassamento la diminuisce.

Impostare l'abbassamento della molla prima di effettuare altre regolazioni della taratura.

Invering kan worden gebruikt om de gepaste veerdruk voor de fietser in te stellen.

Invering is de hoeveelheid (het percentage) compressie van de vering wanneer de fietser, met inbegrip van de fietsuitrusting, in de juiste rijpositie op de fiets zit.

Het instellen van de juiste invering zorgt ervoor dat de wielen grip op de ondergrond behouden zonder te veel speling te gebruiken die voor het absorberen van de schokken is voorbehouden.

Meer invering verhoogt de gevoeligheid op kleine hobbels, terwijl minder invering de gevoeligheid voor kleine hobbels verlaagt.

Stel de invering van de veer in voordat u andere afstellingen uitvoert.

Configuração da suspensão de frente フロント・サスペンションの セットアップ 前減震器設置

A retracção da suspensão pode ser usada para regular e fixar o índice da mola da suspensão apropriado para o ciclista.

A retracção é o valor (percentagem) que a suspensão se comprime quando o ciclista, incluindo os seus acessórios, está sentado na bicicleta, na sua posição de condução.

Regular e fixar a retracção apropriada permite que as rodas mantenham a tracção sem usar demasiado curso reservado para a absorção de choques.

Mais retracção aumenta a sensibilidade a pequenos ressaltos, enquanto que menos retracção diminui a sensibilidade a pequenos ressaltos.

Regule a retracção da mola antes de fazer quaisquer outros ajustes de afinação.

サスペンションのサグを使用して、ライダーにふさわしいサスペンションのスプリング・レートを設定できます。

サグとは、ライディング用のギアを着用したライダーが、乗車のポジションで自転車に座ったときのサスペンションの圧縮量(パーセント)のことです。

適切なサグを設定することで、過度のサスペンション作動量(トラベル)を使用せずにインパクトを吸収し、ホイールのトラクションを維持できます。

サグを高めると小さなバンプの感知が強まり、逆に低くすると小さなバンプの感知が弱まります。

スプリングのサグ設定は、他のあらゆるチューニング調整を行う前に済ませてください。

減震器預圧行程可用于设置适合骑行者的减震器弹簧刚度。

预压行程指的是骑行者(已穿着骑行装备)以骑行姿势坐在自行车上时减震器的压缩量(百分比)。

设置恰当的预压行程, 可让车轮保持牵引力而又不会占用太多本可用于吸震的行程。

预压行程越大, 则自行车对轻微颠簸越敏感; 预压行程越小, 则自行车对轻微颠簸越不敏感。

在进行任何其它调节之前, 请先设置弹簧预压行程。

Set Sag - Air Spring

Nachgiebigkeit einstellen –
Luftfeder
Ajuste de la caída en resortes
neumáticos

Réglage du sag (affaissement) –
Ressort à air
Impostazione abbassamento –
Ammortizzatori pneumatici
Invering instellen – Luchtveer

Regulação da Retracção – Mola
pneumática
サグの設定 - エア・スプリング
设置预压行程 – 空气弹簧



Before setting sag, set all dampers to the full open positions.

Rotate each adjuster knob counterclockwise until they stop.

Bevor Sie die Nachgiebigkeit einstellen, stellen Sie alle Dämpfer auf die vollständig offene Position ein.

Drehen Sie alle Einstellknöpfe bis zum Anschlag gegen den Uhrzeigersinn.

Antes de ajustar la caída, coloque todos los amortiguadores en posición de apertura total.

Gire cada uno de los mandos de regulación a tope en sentido antihorario.

Avant de régler le sag, mettez toutes les cartouches d'amortissement en position d'ouverture maximale.

Tournez chaque molette de réglage dans le sens inverse des aiguilles d'une montre jusqu'à ce qu'elle arrive en butée.

Prima di impostare l'abbassamento, impostare tutti gli ammortizzatori sulle posizioni di apertura completa.

Ruotare ogni manopola di regolazione in senso antiorario fino all'arresto.

Alvorens de invering in te stellen, stel alle dempers in op de positie volledig open.

Draai elke regelknop tegen de klok in totdat ze stoppen.

Antes de regular a retracção, regule todos os amortecedores para as suas posições de completamente abertos.

Rode cada um dos botões de regulação no sentido contrário ao dos ponteiros do relógio até que eles parem.

サグを設定する前に、すべてのダンパーを完全にオープンポジションに設定します。各調節器のノブを、止まるまで左に回します。

设置预压行程之前，请把所有阻尼器设成全开位置。

逆时针转动每个调节旋钮，直至拧不动。



Adjust
Einstellen
Ajustar

Régler
Regolare
Atstellen

Ajustar
調節
調整



Remove the air cap.
Pressurize the air spring to the recommended starting air pressure on the fork decal or the [Trailhead](#) app.
For [Dual Position Air](#) forks, pressurize the fork in the full travel position.
Remove the pump.

Entfernen Sie die Luftventil-kappe. Pumpen Sie die Luftfeder bis zu dem auf dem Aufkleber an der Gabel oder in der [Trailhead](#) App empfohlenen anfänglichen Luftdruck auf.

Bei [Dual Position Air](#)-Gabeln beaufschlagen Sie die Gabel in der Stellung voller Federweg mit Druck.

Nehmen Sie die Pumpe ab.

Quite el tapón de aire. Presurice el resorte neumático a la presión de aire inicial recomendada en la etiqueta adhesiva de la horquilla o la aplicación [Trailhead](#).

Para las horquillas [Dual Position Air](#), presurice la horquilla en la posición de recorrido completo.

Retire la bomba.

Retirez le capuchon d'air. Mettez le ressort à air à la pression de départ recommandée (voir l'étiquette sur la fourche ou consultez l'application [Trailhead](#)).

Pour les fourches [Dual Position Air](#), mettez la fourche sous pression en position de débattement maximal.

Retirez la pompe.

Riposizionare il coperchio. Pressurizzare la molla pneumatica alla pressione di partenza consigliata sull'adesivo della forcella o sull'app [Trailhead](#).

Per le forcelle [Dual Position Air](#), pressurizzare la forcella nella posizione di corsa completa.

Rimuovere la pompa.

Verwijder de luchtdop. Zet de luchtveer tot de aangegeven startluchtdruk onder druk zoals vermeld op de sticker van de vork of in de [Trailhead](#) app.

Voor [Dual Position Air](#) vorken, zet de vork onder druk wanneer deze in de volledige bewegingsruimte bevindt.

Verwijder de pomp.

Retire a tampa do ar. Dê pressão à mola pneumática até à pressão inicial do ar recomendada na etiqueta colada no garfo ou na app [Trailhead](#).

Para garfos pneumáticos de posição dupla [Dual Position Air](#), pressurize o garfo na posição de curso completo.

Retire a bomba.

エア・キャップを取り外します。エアスプリングを、フォークのデカールまたは [Trailhead](#) アプリに示されている、開始時点の空気圧推奨値に与圧します。

[Dual Position Air](#) フォークの場合は、フォークをフル・トラベルのポジションで与圧してください。

ポンプを取り外します。

卸下气阀盖。把空气弹簧加压至前叉贴花或 [Trailhead](#) 应用程序所标注的建议起始气压。

对于 [Dual Position Air](#) 前叉，请把前叉加压至全行程位置。

取下打气筒。

Solo Air and DebonAir only: Compress the fork through at least 50% of travel 5 times to equalize positive and negative air pressures.

Air pressure equalization ensures the positive air spring is accurately pressurized.

Nur Solo Air und DebonAir: Lassen Sie die Gabel 5 Mal auf mindestens 50 % des Federwegs einfedern, um den positiven und negativen Luftdruck auszugleichen.

Ein Luftdruckausgleich gewährleistet, dass die positive Luftfeder mit dem richtigen Druck beaufschlagt ist.

Únicamente Solo Air y DebonAir: Comprima 5 veces la horquilla hasta al menos un 50 % de su recorrido para igualar las presiones de aire positiva y negativa.

Al igualar las presiones de aire se garantiza que el resorte neumático positivo se presurice con precisión.

Solo Air et DebonAir uniquement : Comprimez la fourche à cinq reprises sur au moins 50 % de son débattement afin d'équilibrer les pressions d'air positive et négative.

Avec une pressions d'air équilibrée, le ressort à air positif sera à la bonne pression.

Esclusivamente Solo Air e DebonAir: Comprimer la forcella per almeno il 50% della corsa 5 volte per equalizzare le pressioni positive e negative dell'aria.

L'equalizzazione della pressione dell'aria assicura che la molla positiva dell'aria sia accuratamente pressurizzata.

Alleen Solo Air en DebonAir: Druk de vork 5 keer voor minstens 50% samen om de positieve en negatieve luchtdruk gelijk te stellen.

Een gelijkstelling van de luchtdruk zorgt ervoor dat de positieve luchtveer juist onder druk is gezet.

Apenas para Solo Air e DebonAir: Comprima o garfo até pelo menos 50% do curso 5 vezes, para igualar as pressões de ar positiva e negativa.

A igualização da pressão do ar assegura que a mola pneumática positiva está pressurizada com precisão.

Solo Air および DebonAir のみ: 最低 50% のトラベル量でフォークを 5 回圧縮し、ポジティブ側とネガティブ側の空気圧が均衡するようにします。

空気圧を均衡させることによって、ポジティブ側のエア・スプリングが正確に与圧されます。

仅适用于 Solo Air 和 DebonAir: 压缩前叉 5 次，使之每次至少行进至行程的 50%，以平衡正负气室气压。

气压平衡能确保正空气弹簧得到准确加压。

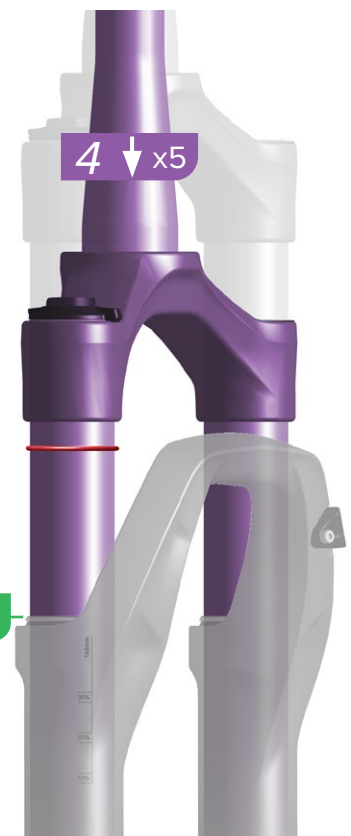

Remove/Loosen Retirer/Desserrer
Entfernen/Lösen Rimuovere/Allentare
Quitar/Afajar Verwijderen/Losmaken 拆卸/旋松



Adjust
Einstellen
Ajustar

Régler
Regolare
Afstellen

Ajustar
調節
調整



Measure
Messen
Medir

Mesurer
Misurare
Meten

Medir
計測
測量



Pressurize the air spring to the same recommended starting pressure once more.

Remove the pump.

Beaufschlagen Sie die Luftfeder erneut mit demselben empfohlenen anfänglichen Druck.

Nehmen Sie die Pumpe ab.

Vuelva a presurizar el resorte neumático a la misma presión inicial recomendada.

Retire la bomba.

Mettez de nouveau le ressort à air à la pression de départ recommandée.

Retirez la pompe.

Pressurizzare nuovamente la molla pneumatica alla stessa pressione di partenza consigliata.

Rimuovere la pompa.

Zet de luchtveer nog één keer tot dezelfde aanbevolen startdruk onder druk.

Verwijder de pomp.

Pressurize a mola pneumática à mesma pressão inicial do ar recomendada, mais uma vez.

Retire a bomba.

エア・スプリングを、同じ開始時点の空気圧推奨値に、もう一度与圧します。ポンプを取り外します。

再次把空气弹簧加压至同样的建议起始气压。

取下打气筒。

Solo Air and DebonAir only:

Compress the fork through at least 50% of travel 5 more times to equalize positive and negative air pressures.

Nur Solo Air und DebonAir:

Lassen Sie die Gabel erneut 5 Mal auf mindestens 50 % des Federwegs einfedern, um den positiven und negativen Luftdruck auszugleichen.

Únicamente Solo Air y DebonAir:

Comprima 5 veces más la horquilla hasta al menos un 50 % de su recorrido para igualar las presiones de aire positiva y negativa.

Solo Air et DebonAir uniquement :

Comprimez la fourche à cinq reprises sur au moins 50 % de son débattement afin d'équilibrer les pressions d'air positive et négative.

Esclusivamente Solo Air e DebonAir:

Comprimere la forcella per almeno il 50% della corsa altre 5 volte per equalizzare le pressioni positive e negative dell'aria.

Alleen Solo Air en DebonAir:

Druk de vork opnieuw 5 keer voor minstens 50% samen om de positieve en negatieve luchtdruk gelijk te stellen.

Apenas para Solo Air e DebonAir:

Comprima o garfo até pelo menos 50% do curso mais 5 vezes, para igualar as pressões de ar positiva e negativa.

Solo Air および DebonAir のみ :

最低 50% のトラベル量でフォークをさらに 5 回圧縮し、ポジティブ側とネガティブ側の空気圧が均衡するようにします。

仅适用于 Solo Air 和 DebonAir :

再压缩前叉 5 次, 使之每次至少行进至行程的 50%, 以平衡正负气室气压。

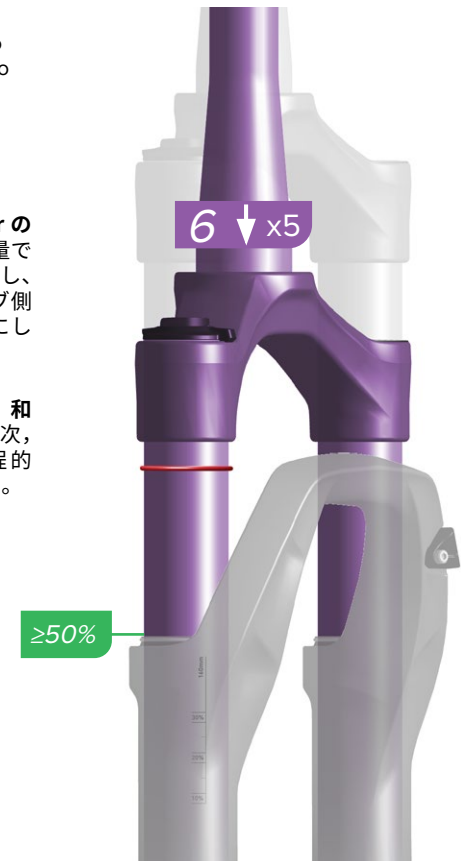



With riding gear on, and an assistant holding the bike, stand on the pedals and compress the fork three times. Then sit or stand in your normal riding position.

Équipez-vous comme pour une sortie habituelle et demandez à une personne de tenir votre vélo pendant que vous montez sur les pédales pour comprimer la fourche à trois reprises. Reprenez votre position habituelle, sur la selle ou en danseuse.

Com os acessórios do ciclista postos, e com um assistente a segurar a bicicleta monte de pé nos pedais da bicicleta e comprima o garfo três vezes. Depois sente-se ou mantenha-se de pé, na sua posição normal de fazer ciclismo.

Bitte Sie einen Helfer, das Fahrrad zu halten, stellen Sie sich mit Fahrradbekleidung auf die Pedale und lassen Sie den Dämpfer 3 Mal einfedern. Nehmen Sie dann Ihre normale Fahrposition ein – auf dem Sattel sitzend oder den Pedalen stehend.

Con la marcia inserita e un assistente che tiene la bicicletta, stare sui pedali e comprimere la forcella tre volte. Quindi sedersi o stare in piedi nella normale posizione di guida.

ライド時のギアを身に付け、誰かに自転車を支えてもらい、ペダルの上で立ち上がり、フォークを3回圧縮します。その後、ご自分の通常のライディング・ポジションで、座るか立つかします。

Con el equipo de carrera puesto y un asistente sujetando la bicicleta, súbase en los pedales y comprima la horquilla tres veces. A continuación, siéntese o póngase de pie en su posición de conducción normal.

Met de fietsuitrusting aan, en een assistent die de fiets vasthoudt, sta op de pedalen en druk de vork drie keer samen. Zit of sta vervolgens in uw normale fietspositie.

让一位助手握稳自行车。您佩戴好骑行装备，站到踏板上，压缩前叉三次。然后以您的正常骑行位置坐下或站立。

Have your assistant slide the sag o-ring down to the top of the dust wiper seal.

Demandez à votre assistant de faire coulisser le joint torique indicateur du sag (affaissement) vers le bas jusqu'à ce qu'il touche le joint anti-poussière.

Faça com que o seu assistente deslize o vedante tórico (o-ring) da retracção para baixo até ao topo do vedante de varrimento de pó.

Bitte Sie Ihren Helfer, den Nachgiebigkeits-O-Ring nach unten bis zur Oberseite der Staubabstreiferdichtung zu schieben.

Chiedere all'assistente di far scorrere l'o-ring di abbassamento fino alla parte superiore della guarnizione parapolvere.

自転車を支えている人に、サグのOリングをダスト・ワイパー・シールの最上部まで下げてもらいます。

Haga que el asistente deslice la junta tórica de caída hacia abajo para colocarla encima de la junta antipolvo.

Laat uw assistent de o-ring voor de inverting omlaag tot tegen de bovenkant van de afstrijker schuiven.

让您的助手把预压行程O型圈向下滑动至防尘密封圈的顶部。



Gently step off the bicycle without compressing the fork any further.

Descendez délicatement du vélo sans comprimer la fourche davantage.

Desmonte suavemente da bicicleta sem comprimir mais o garfo.

Note the sag percentage where the o-ring stopped.

Notez le pourcentage de sag indiqué par le joint torique.

Note a percentagem de retracção no sítio onde o vedante tórico (o-ring) parou.

Steigen Sie vorsichtig von dem Fahrrad ab, ohne dass die Gabel weiter einfedert.

Scendere delicatamente dalla bicicletta senza comprimere ulteriormente la forcella.

それ以上フォークを圧縮しないように、自転車から静かに降ります。

Notieren Sie sich den Nachgiebigkeitsprozentsatz am Anschlag des O-Rings.

Annotare la percentuale di abbassamento a cui l'o-ring si ferma.

Oリングが止まっている位置のサグのパーセント値を記録します。

Bájese suavemente de la bicicleta sin comprimir la horquilla.

Stap voorzichtig van de fiets zonder de vork meer samen te drukken.

从自行车上轻轻跨下，同时不进一步压缩前叉。

Anote el porcentaje de caída donde se detuvo la junta tórica.

Bekijk het percentage van de inverting op de plaats waar de o-ring is gestopt.

注意 O 型圈所在位置的预压行程百分比。

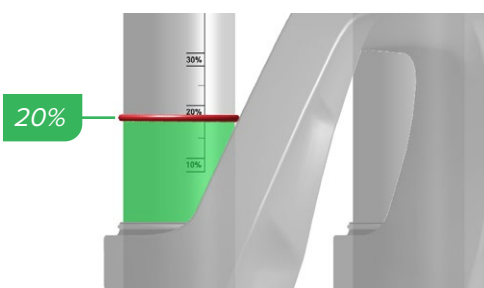

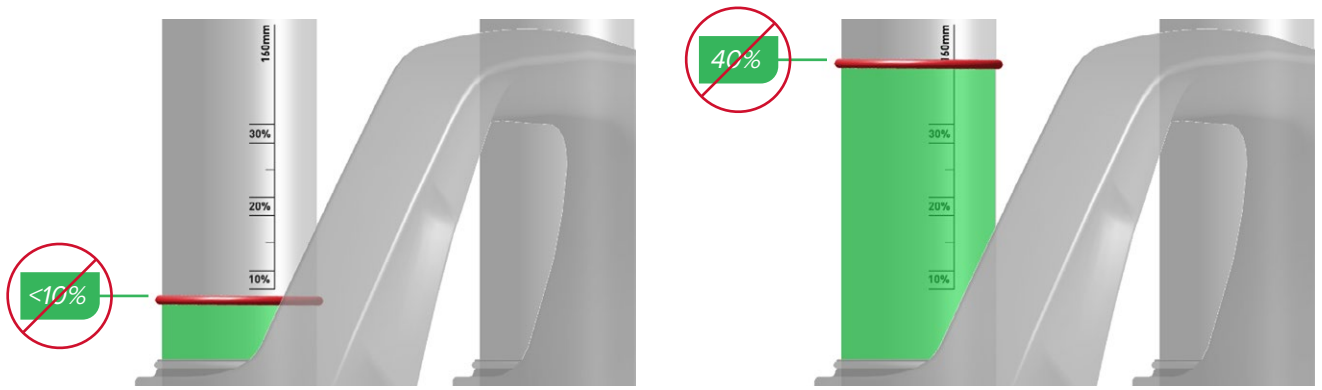

If your target sag percentage is not achieved, air pressure must be adjusted.

Increase air pressure to decrease sag, and decrease air pressure to increase sag.

Repeat the sag process until your target sag percentage is achieved.

Wenn Sie Ihren Zielprozentsatz für die Nachgiebigkeit nicht erreichen, muss der Luftdruck angepasst werden.

Erhöhen Sie den Luftdruck, um die Nachgiebigkeit zu verringern, und verringern Sie den Luftdruck, um die Nachgiebigkeit zu erhöhen.

Wiederholen Sie das Verfahren zur Einstellung der Nachgiebigkeit, bis Ihr Zielprozentsatz für die Nachgiebigkeit erreicht ist.

Si no puede alcanzar el porcentaje de caída objetivo, es necesario ajustar la presión de aire.

Aumente la presión de aire para reducir la caída y reduzca la presión de aire para aumentar la caída.

Repita el proceso de caída hasta alcanzar el porcentaje de caída objetivo.

Si le sag n'a pas atteint le pourcentage souhaité, vous devez régler la pressions d'air.

Augmentez la pression pour diminuer le sag, diminuez la pression pour augmenter le sag.

Recommencez le processus de réglage du sag jusqu'à obtenir le pourcentage de sag souhaité.

Se non si raggiunge la percentuale di abbassamento desiderata, è necessario regolare la pressione dell'aria.

Aumentare la pressione dell'aria per diminuire l'abbassamento e diminuire la pressione dell'aria per aumentare l'abbassamento.

Ripetere il processo di abbassamento fino a raggiungere la percentuale di abbassamento desiderata.

Als uw gewenst inveringspercentage niet werd bereikt, moet de luchtdruk worden aangepast.

Verhoog de luchtdruk om de inverting te verlagen en verlaag de luchtdruk om de inverting te verhogen.

Herhaal de inveringsprocedure totdat uw gewenst inveringspercentage is bereikt.

Se a percentagem de retracção que alvejou não for conseguida, terá que ser ajustada a pressão do ar.

Aumente a pressão do ar para diminuir a retracção, e diminua a pressão do ar para aumentar a retracção.

Repita o processo da retracção até que a sua percentagem de retracção alvo seja conseguida.

サグの目標パーセント値が得られていない場合は、空気圧を調節する必要があります。空気圧を増加させるとサグは減少し、空気圧を減少させるとサグは増加します。

サグの目標パーセント値が得られるまで、サグの調節を繰り返します。

如果您理想的预压行程百分比未实现，则必须调节气压。

增大气压可降低预压行程；减小气压可提升预压行程。

重复预压行程设置流程，直至实现您理想的预压行程百分比。

Set Sag - Coil Spring

Nachgiebigkeit einstellen –
Schraubenfeder
Ajuste de la caída en resortes
helicoidales

Réglage du sag (affaissement) –
Ressort hélicoïdal
Impostazione abbassamento –
Ammortizzatori elicoidali
Invering instellen - Spiraalveer

Regulação da Retracção – Mola
helicoidal
サグの設定 - コイル・スプリング
设置预压行程 – 卷簧

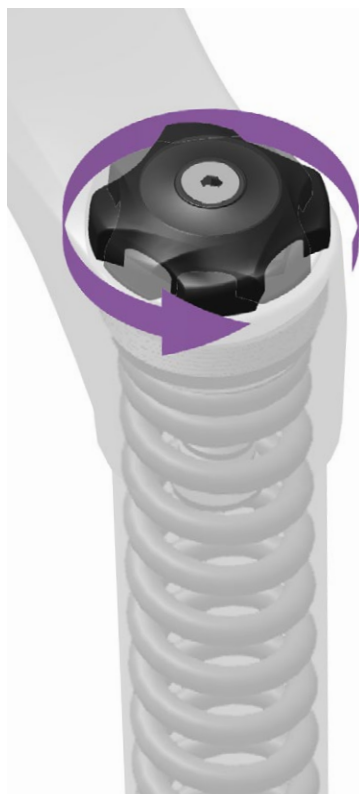

Forks with Pre-Load Adjust:

Turn the preload adjuster knob counter-clockwise until it stops.

This is the least amount of spring preload, or the softest setting.

Gabeln mit Vorspannungseinstellung: Drehen Sie den Vorspannungseinstellung bis zum Anschlag gegen den Uhrzeigersinn.

Das ist die geringste Feder Vorspannung oder die weichste Einstellung.

Horquillas con ajuste de precarga: Gire a tope el mando del regulador de precarga en sentido antihorario.

Esta es la menor cantidad de precarga del resorte, la configuración más suave.

Fourche avec réglage de la précontrainte :

Tournez la molette de réglage de la précontrainte dans les sens inverse des aiguilles d'une montre jusqu'à ce qu'elle se bloque.

Il s'agit de la précontrainte du ressort la plus faible ou du réglage le plus doux.

Forcella con regolazione del precarico: Ruotare la manopola di regolazione del precarico in senso antiorario fino all'arresto.

Questa è la quantità minima di precarico della molla, o la regolazione più morbida.

Vorken met voorbelastingstelling: Draai de voorbelastingregelaar tegen de klok in totdat het stopt.

Dit is de minste hoeveelheid veer voorbelasting of de zachtste instelling.

Garfos com ajuste de pré-carga:

Rode o botão afinador de pré-carga no sentido contrário ao dos ponteiros do relógio até que pare.

Esta é a menor quantidade de pré-carga da mola, ou seja a regulação mais macia.

プリロード調節器の付いたフォーク: プリロード調節器のノブを、止まるまで左に回します。

これによって、プリロード量は最低（最もソフトな設定）になります。

带有预加载调节器的前叉: 逆时针转动预加载调节旋钮，直至转不动。

此处是最小量的弹簧预加载，也就是最软设置。

All coil spring forks: With riding gear on, and an assistant holding the bike, stand on the pedals, and compress the fork 3 times. Then sit or stand in your normal riding position.

Alle Schraubenfedergabeln: Bitten Sie einen Helfer, das Fahrrad zu halten, stellen Sie sich mit Fahrradbekleidung auf die Pedale und lassen Sie den Dämpfer 3 Mal einfedern. Nehmen Sie dann Ihre normale Fahrposition ein – auf dem Sattel sitzend oder den Pedalen stehend.

Todas las horquillas con resorte helicoidal: Con el equipo de carrera puesto y un asistente sujetando la bicicleta, súbase en los pedales y comprima la horquilla 3 veces. A continuación, siéntese o póngase de pie en su posición de conducción normal.

Toute fourche avec ressort hélicoïdal : Équipez-vous comme pour une sortie habituelle et demandez à une personne de tenir votre vélo pendant que vous montez sur les pédales pour comprimer la fourche à trois reprises. Reprenez votre position habituelle, sur la selle ou en danseuse.

Tutte le forcella elicoidali a molla: Con la marcia inserita e un assistente che tiene la bicicletta, stare sui pedali e comprimere la forcella 3 volte. Quindi sedersi o stare in piedi nella normale posizione di guida.

Alle spiraalveervorken: Met de fietsuitrusting aan, en een assistent die de fiets vasthoudt, sta op de pedalen en druk de vork 3 keer samen. Zit of sta vervolgens in uw normale fietspositie.

Todos os garfos com mola helicoidal: Com os acessórios do ciclista postos, e com um assistente a segurar a bicicleta, monte de pé nos pedais da bicicleta e comprima o garfo três vezes. Depois sente-se ou mantenha-se de pé, na sua posição normal de fazer ciclismo.

すべてのコイル・スプリング・フォーク: ライド時のギアを身に着け、誰かに自転車を支えてもらい、ペダルの上で立ち上がって、フォークを3回圧縮します。その後、ご自分の通常のライディング・ポジションで、座るか立つかします。

全卷簧前叉: 让一位助手握稳自行车。您佩戴好骑行装备，站到踏板上，压缩前叉3次。然后以您的正常骑行位置坐下或站立。



Adjust
Einstellen
Ajustar

Régler
Regolare
Afstellen

Ajustar
調節
調整

Have your assistant slide the sag o-ring down to the top of the dust seal.

Gently step off the bicycle without compressing the fork any further.

Bitten Sie Ihren Helfer, den Nachgiebigkeits-O-Ring nach unten bis zur Oberseite der Staubdichtung zu schieben.

Steigen Sie vorsichtig von dem Fahrrad ab, ohne dass die Gabel weiter einfedert.

Haga que el asistente deslice la junta tórica de caída hacia abajo para colocarla encima de la junta antipolvo.

Bájesse suavemente de la bicicleta sin comprimir la horquilla.

Demandez à votre assistant de faire coulisser le joint torique indicateur du sag (affaissement) vers le bas jusqu'à ce qu'il touche le haut du joint anti-poussière.

Descendez délicatement du vélo sans comprimer la fourche davantage.

Chiedere all'assistente di far scorrere l'o-ring di abbassamento fino alla parte superiore della guarnizione parapolvere.

Scendere delicatamente dalla bicicletta senza comprimere ulteriormente la forcella.

Laat uw assistent de o-ring voor de inverting omlaag tot tegen de bovenkant van de afstrijker schuiven.

Stap voorzichtig van de fiets zonder de vork meer samen te drukken.

Faça com que o seu assistente deslize o vedante tórico (o-ring) da retracção para baixo até ao topo do vedante de pó.

Desmonte suavemente da bicicleta sem comprimir mais o garfo.

自転車を支えている人に、サグのOリングをダスト・シールの最上部まで下げてもらいます。

それ以上フォークを圧縮しないように、自転車から静かに降ります。

让您的助手把预压行程O型圈向下滑动至防尘密封圈的顶部。

从自行车上轻轻跨下，同时不进一步压缩前叉。

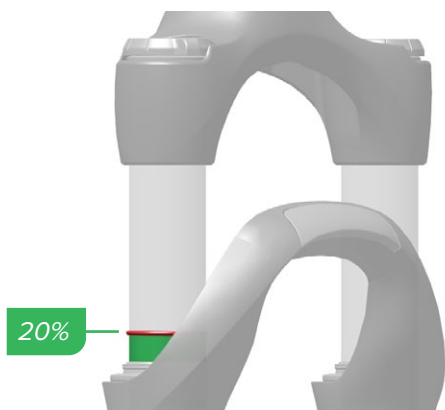
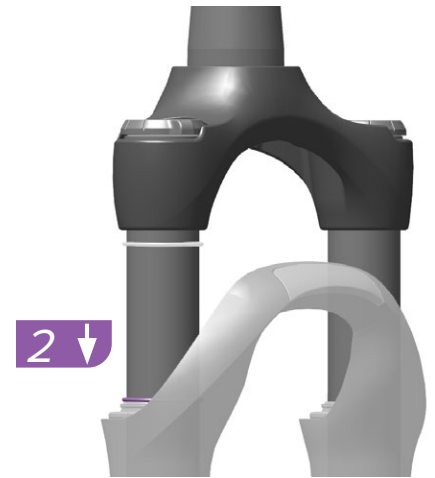

Note the sag percentage where the o-ring stopped.

Notieren Sie sich den Nachgiebigkeitsprozentsatz am Anschlag des O-Rings.

Anote el porcentaje de caída donde se detuvo la junta tórica.

Notez le pourcentage de sag indiqué par le joint torique.

Annotare la percentuale di abbassamento a cui l'o-ring si ferma.

Bekijk het percentage van de inverting op de plaats waar de o-ring is gestopt.

Note a percentagem de retracção no sítio onde o vedante tórico (o-ring) parou.

Oリングが止まっている位置のサグのパーセント値を記録します。

注意 O 型圈所在位置的预压行程百分比。



Adjust
Einstellen
Ajustar

Régler
Regolare
Afstellen

Ajustar
調節



Measure
Messen
Medir

Mesurer
Misurare
Meten

Medir
計測
測量



If your target sag percentage is not achieved, spring preload adjustment must be performed.

Wenn Sie Ihren Zielprozentsatz für die Nachgiebigkeit nicht erreichen, muss die Federvorspannung eingestellt werden.

Si no puede alcanzar el porcentaje de caída objetivo, es necesario realizar el ajuste de precarga del resorte.

Si le sag n'a pas atteint le pourcentage souhaité, alors vous devez régler la précontrainte du ressort.

Se non si raggiunge la percentuale di abbassamento desiderata, è necessario eseguire la regolazione del precarico della molla.

Als uw gewenste inderingspercentage niet werd bereikt, moet de voorbelastingsafstelling van de veer worden uitgevoerd.

Se a percentagem de retracção que alvejou não for conseguida, terá que ser ajustada a pré-carga da mola.

サグの目標パーセント値が得られていない場合は、スプリングのプリロードを調節する必要があります。

如果您理想的预压行程百分比未实现，则弹簧预加载调节器必须予以调节。

Refer to the service manual for your fork for detailed spring removal and installation procedures.

Die Verfahren zum Aus- und Einbau von Federn können Sie der Wartungsanleitung zu Ihrer Gabel entnehmen.

Consulte en el manual de mantenimiento de la horquilla para conocer los procedimientos detallados de extracción e instalación del resorte.

Consultez le manuel d'entretien de votre fourche pour plus de détails sur la dépose et l'installation des ressorts.

Fare riferimento al manuale di assistenza della forcella per le procedure dettagliate di rimozione e di installazione delle molle.

Raadpleeg de onderhoudshandleiding voor uw vork voor gedetailleerde verwijderings- en installatieprocedures van de veer.

Consulte o manual de serviço para obter procedimentos detalhados de remoção e instalação da mola do seu garfo.

お使いのフォークのスプリングの取り外しと取り付けの手順に関する詳細は、サービス・マニュアルを参照してください。

请参见您前叉的《保养手册》，以了解详细的弹簧拆卸和安装程序。

Preload Adjust - Paragon

Vorspannungs-Einstellung – Paragon
Ajuste de precarga – Paragon

Réglage de la précontrainte – Paragon
Regolazione del precarico – Paragon
Voorbelastingsafstelling – Paragon

Afinação da pré-carga – Paragon
プリロード調節器 – Paragon
预加载调节 – Paragon



Remove the top cap to remove or re-orient the internal preload spacer.

A) Standard 5 mm (factory installed) preload spacer orientation.

B) To decrease preload and increase sag, remove the preload spacer.

C) To increase preload and decrease sag, reorient the preload spacer to the 10 mm preload position.

Repeat the sag process until your target sag percentage is achieved.

Retirez le capuchon supérieur puis retirez ou repositionnez l'entretoise de précontrainte interne.

A) Position standard (d'origine) de l'entretoise de précontrainte à 5 mm.

B) Pour réduire la précontrainte et augmenter le sag (l'affaissement), retirez l'entretoise de précontrainte.

C) Pour augmenter la précontrainte et réduire le sag, repositionnez l'entretoise de précontrainte de manière à obtenir la précontrainte de 10 mm.

Recommencez le processus de réglage du sag jusqu'à obtenir le pourcentage de sag souhaité.

Retire a tampa superior para remover ou reorientar o espaçador interno de pré-carga.

A) Orientação do espaçador de pré-carga (instalada na fábrica) normal de 5 mm.

B) Para diminuir a pré-carga e aumentar a retracção, retire o espaçador de pré-carga.

C) Para aumentar a pré-carga e diminuir a retracção, reoriente o espaçador de pré-carga para a posição de 10 mm de pré-carga.

Repita o processo da retracção até que a sua percentagem de retracção alvo seja conseguida.

Entfernen Sie die Abdeckkappe, um das interne Vorspannungsdistanzstück zu entfernen oder neu auszurichten.

A) Standardmäßige 5-mm-Ausrichtung des Vorspannungsdistanzstücks (ab Werk montiert).

B) Um die Vorspannung zu verringern und die Nachgiebigkeit zu erhöhen, entfernen Sie das Vorspannungsdistanzstück.

C) Um die Vorspannung zu erhöhen und die Nachgiebigkeit zu verringern, richten Sie das Vorspannungsdistanzstück auf die Vorspannungsposition 10 mm aus.

Wiederholen Sie das Verfahren zur Einstellung der Nachgiebigkeit, bis Ihr Zielprozentsatz für die Nachgiebigkeit erreicht ist.

Rimuovere il tappo superiore per rimuovere o riorientare il distanziale di precarico interno.

A) Orientamento del distanziale di precarico standard di 5 mm (installato in fabbrica).

B) Per diminuire il precarico e aumentare l'abbassamento, rimuovere il distanziale di precarico.

C) Per aumentare il precarico e diminuire l'abbassamento, riorientare il distanziale di precarico sulla posizione di precarico di 10 mm.

Ripetere il processo di abbassamento fino a raggiungere la percentuale di abbassamento desiderata.

トップ・キャップを取り外し、内部のプリロード・スペーサーの取り外しまたは再配置を行います。

A) 標準として、5 mm (工場出荷時にインストール)のプリロード・スペーサーが配置されています。

B) プリロードを減少させてサグを増加させるには、プリロード・スペーサーを取り外します。

C) プリロードを増加させてサグを減少させるには、プリロード・スペーサーを10 mmのプリロード・ポジションに再配置します。

サグの目標パーセント値が得られるまで、サグの調節を繰り返します。

Retire la tapa superior para quitar o reorientar el espaciador de precarga interno.

A) Orientación estándar del espaciador de precarga hacia la posición de 5 mm (configurada de fábrica).

B) Para reducir la precarga y aumentar la caída, quite el espaciador de precarga.

C) Para aumentar la precarga y reducir la caída, reoriente el espaciador de precarga hacia la posición de 10 mm.

Repita el proceso de caída hasta alcanzar el porcentaje de caída objetivo.

Verwijder de bovenste kap om de interne afstandshouder voor voorbelasting te verwijderen of te verplaatsen.

A) Standaard oriëntatie van de 5 mm (in de fabriek geïnstalleerde) afstandshouder voor voorbelasting.

B) Om de voorbelasting te verlagen en de inverting te verhogen, verwijder de afstandshouder voor voorbelasting.

C) Om de voorbelasting te verhogen en de inverting te verlagen, verplaats de afstandshouder voor voorbelasting naar de 10 mm voorbelastingspositie.

Herhaal de inveringsprocedure totdat uw gewenst inveringspercentage is bereikt.

拆卸顶盖，以移除或重新定向内部预加载垫圈。

A) 标准的 5 mm (出厂安装) 预加载垫圈朝向。

B) 若要减小预加载和增大预压行程，请移除预加载垫圈。

C) 若要增大预加载和减小预压行程，请把预加载垫圈重新定向至 10 mm 预加载位置。

重复预压行程设置流程，直至实现您理想的预压行程百分比。



Adjust
Einstellen
Ajustar

Régler
Regolare
Afstellen

Ajustar
調節
調整

External Preload Adjust

Externe Vorspannungs-Einstellung
Ajuste de precarga externo

Réglage de la précontrainte externe
Regolazione del precarico esterno
Externe voorbelastingsafstelling

Afinação externa da pré-carga
外部プリロード調節器
外部预加载调节

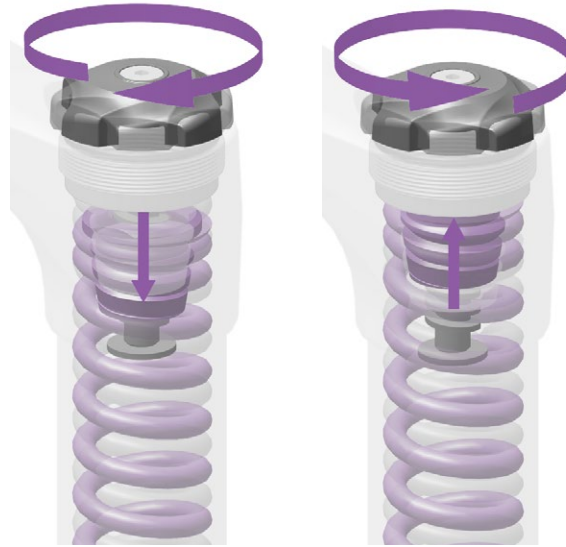

Turn the preload adjuster knob clockwise to increase spring preload and decrease sag.

Turn the preload adjuster knob counterclockwise to decrease spring preload and increase sag.

Drehen Sie den Vorspannungseinstellung im Uhrzeigersinn, um die Federvorspannung zu erhöhen und die Nachgiebigkeit zu verringern.

Drehen Sie den Vorspannungseinstellung gegen den Uhrzeigersinn, um die Federvorspannung zu verringern und die Nachgiebigkeit zu erhöhen.

Gire el mando del regulador de precarga en sentido horario para aumentar la precarga del resorte y reducir la caída.

Gire el mando del regulador de precarga en sentido antihorario para reducir la precarga del resorte y aumentar la caída.

Tournez la molette de réglage de la précontrainte dans le sens des aiguilles d'une montre pour augmenter la précontrainte du ressort et réduire le sag.

Tournez la molette de réglage de la précontrainte dans le sens inverse des aiguilles d'une montre pour réduire la précontrainte du ressort et augmenter le sag.

Ruotare la manopola di regolazione del precarico in senso orario per aumentare il precarico della molla e diminuire l'abbassamento.

Ruotare la manopola di regolazione del precarico in senso antiorario per diminuire il precarico della molla e aumentare l'abbassamento.

Draai de voorbelastingsregelaar met de klok mee om de voorbelasting van de veer te verhogen en de inverting te verlagen.

Draai de voorbelastingsregelaar tegen de klok in om de voorbelasting van de veer te verlagen en de inverting te verhogen.

Rode o botão de afinação da pré-carga no sentido dos ponteiros do relógio para aumentar a pré-carga da mola e diminuir a retracção.

Rode o botão de afinação da pré-carga no sentido contrário ao dos ponteiros do relógio para diminuir a pré-carga da mola e aumentar a retracção.

プリロード調節器のノブを右に回すと、スプリングのプリロードは増加し、サグは減少します。

プリロード調節器のノブを左に回すと、スプリングのプリロードは減少し、サグは増加します。

顺时针转动预加载调节旋钮，以增大弹簧预加载和减小预压行程。

逆时针转动预加载调节旋钮，以减小弹簧预加载和增大预压行程。





Spring preload adjustment can be used to fine tune sag, but preload does not change spring rate and is not a substitute for the proper coil spring weight.

If the proper sag cannot be achieved after external preload adjustment, the coil spring assembly must be replaced with a softer or firmer spring.

To increase sag, install a softer coil spring assembly.

To decrease sag, install a firmer coil spring assembly.

Repeat the sag process until your target sag percentage is achieved.

Die Einstellung der Federvorspannung kann zur Feinabstimmung der Nachgiebigkeit genutzt werden, die Vorspannung ändert aber nicht die Federhärte und ist kein geeigneter Ersatz für das richtige Schraubenfedergewicht.

Wenn die gewünschte Nachgiebigkeit nach der externen Einstellung der Vorspannung nicht erreicht werden kann, muss die Schraubenfeder-Baugruppe gegen eine weichere oder härtere Feder ausgetauscht werden.

Um die Nachgiebigkeit zu erhöhen, bauen Sie eine weichere Schraubenfeder-Baugruppe ein.

Um die Nachgiebigkeit zu verringern, bauen Sie eine härtere Schraubenfeder-Baugruppe ein.

Wiederholen Sie das Verfahren zur Einstellung der Nachgiebigkeit, bis Ihr Zielprozentsatz für die Nachgiebigkeit erreicht ist.

El ajuste de precarga del resorte permite regular con precisión la caída, pero no cambia su tasa de resorte ni sustituye el peso del resorte helicoidal correcto.

Si no es posible alcanzar la caída adecuada tras realizar el ajuste de precarga externo, será necesario reemplazar el conjunto del resorte helicoidal por otro más suave o más firme.

Para aumentar la caída, instale un conjunto del resorte helicoidal más suave.

Para reducir la caída, instale un conjunto del resorte helicoidal más firme.

Repita el proceso de caída hasta alcanzar el porcentaje de caída objetivo.

Le réglage de la précontrainte du ressort peut être modifié pour affiner le réglage du sag, mais la précontrainte ne modifie pas la résistance du ressort et ne peut se substituer au choix de la résistance du ressort hélicoïdal souhaitée.

Si vous ne parvenez pas à obtenir le sag souhaité après avoir réglé la précontrainte externe, alors vous devez remplacer l'unité du ressort hélicoïdal par un ressort plus souple ou plus ferme.

Pour augmenter le sag, installez une unité du ressort hélicoïdal plus souple.

Pour réduire le sag, installez une unité du ressort hélicoïdal plus ferme.

Recommencez le processus de réglage du sag jusqu'à obtenir le pourcentage de sag souhaité.

La regolazione del precarico della molla può essere utilizzata per regolare con precisione l'abbassamento, ma il precarico non modifica la rigidità delle molle e non sostituisce il peso della molla elicoidale corretto.

Se non è possibile ottenere il corretto abbassamento dopo la regolazione del precarico esterno, il gruppo molla elicoidale deve essere sostituito con una molla più morbida o più solida.

Per aumentare l'abbassamento, installare un gruppo molla elicoidale più morbido.

Per ridurre l'abbassamento, installare un gruppo molla elicoidale più rigido.

Ripetere il processo di abbassamento fino a raggiungere la percentuale di abbassamento desiderata.

De voorbelastingsafstelling van de veer kan worden gebruikt om de inverting fijn af te stellen, maar de voorbelasting wijzigt de veerdruk niet en is geen vervanging voor het juiste gewicht van de spiraalveer.

Als de juiste inverting na het afstellen van de externe voorbelasting niet bereikt kan worden, vervang de volledige spiraalveer dan door een zachtere of hardere veer.

Om de inverting te verhogen, installeer een zachtere spiraalveer.

Om de inverting te verlagen, installeer een hardere spiraalveer.

Herhaal de invertingprocedure totdat uw gewenste invertingpercentage is bereikt.

A afinação da pré-carga da mola pode ser usada para fazer uma afinação fina da retracção, mas a pré-carga não altera a taxa de elasticidade da mola e não é um substituto para a resistência apropriada da mola helicoidal.

Se não conseguir atingir a retracção apropriada depois de ter feito a afinação externa da pré-carga, o conjunto da mola helicoidal terá que ser substituído por um com mola mais macia ou mais firme.

Para aumentar a retracção, instale um conjunto de mola helicoidal mais macio.

Para diminuir a retracção, instale um conjunto de mola helicoidal mais firme.

Repita o processo da retracção até que a sua percentagem de retracção alvo seja conseguida.

スプリング・プリロード調節器はサグの微調整に使用できますが、プリロードはスプリング・レートを変更するものではなく、また適切なコイル・スプリングのウェイトを代替するものではありません。

外部プリロード調節器によって適切なサグが得られない場合は、コイル・スプリング・アセンブリを、より柔らかい、またはより硬いスプリングに交換する必要があります。

サグを増加させるには、より柔らかいコイル・スプリング・アセンブリを取り付けます。

サグを減少させるには、より硬いコイル・スプリング・アセンブリを取り付けます。

サグの目標パーセント値が得られるまで、サグの調節を繰り返します。

弹簧预加载调节可用于精细地调整预压行程，但预加载不会改变刚度，不可替代恰当的卷簧重量。

如果在外部预加载调节后仍无法实现恰当的预压行程，则卷簧组件必须用更软或更硬的弹簧来替代。

若要增大预压行程，请安装更软的卷簧组件。

若要减小预压行程，请安装更硬的卷簧组件。

重复预压行程设置流程，直至实现您理想的预压行程百分比。

Preload Adjust - Spacers

Vorspannungs-Einstellung –
Distanzstücke
Ajuste de precarga –
espaciadores

Réglage de la précontrainte –
Entretroises
Regolazione del precarico –
Distanziali
Voorbelastingafstelling –
Afstandshouders

Afinação da pré-carga –
Espaçadores
プリロード調節器 – スペース
预加载调节 – 垫圈

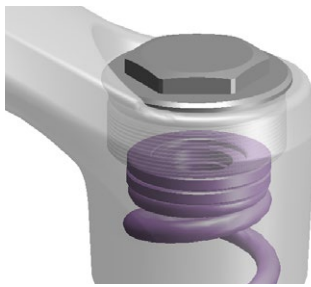

A

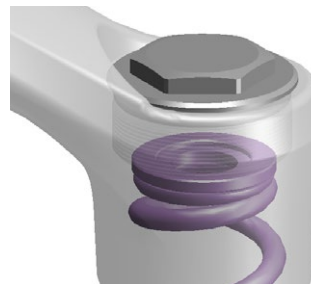

B

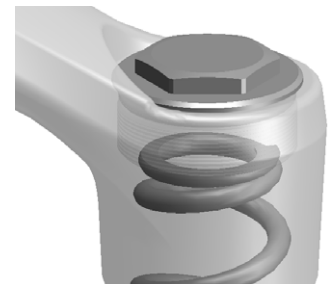

C

Remove the top cap to remove or add internal preload spacers. 2 preload spacers (2 maximum) are factory installed.

To decrease preload and increase sag, remove preload spacers. To increase preload and decrease sag, install preload spacers.

If the proper sag cannot be achieved with preload spacers, the coil spring assembly must be replaced with a softer or firmer spring.

Repeat the sag process until your target sag percentage is achieved.

Retirez le capuchon supérieur puis retirez ou enlevez ou ajoutez des entretoises de précontrainte interne. 2 entretoises de précontrainte (2 au maximum) sont installées en usine.

Retirez des entretoises de précontrainte pour réduire la précontrainte et augmenter le sag (l'affaissement). Ajoutez des entretoises de précontrainte pour augmenter la précontrainte et réduire le sag.

Si vous ne parvenez pas à obtenir le sag souhaité après avoir réglé la précontrainte interne, vous devez remplacer l'unité du ressort hélicoïdal par un ressort plus souple ou plus ferme.

Recommencez le processus de réglage du sag jusqu'à obtenir le pourcentage de sag souhaité.

Retire a tampa superior para remover ou acrescentar espaçadores internos de pré-carga. Estão instalados na fábrica 2 espaçadores de pré-carga (2 máximo).

Para diminuir a pré-carga e aumentar a retracção, retire espaçadores de pré-carga. Para aumentar a pré-carga e diminuir a retracção, instale espaçadores de pré-carga.

Se não conseguir atingir a retracção apropriada com espaçadores de pré-carga, o conjunto da mola helicoidal terá que ser substituído por um com mola mais macia ou mais firme.

Repita o processo da retracção até que a sua percentagem de retracção alvo seja conseguida.

Entfernen Sie die Abdeckkappe, um interne Vorspannungsdistanzstücke zu entfernen oder hinzuzufügen. 2 Vorspannungsdistanzstücke (max. 2) sind ab Werk montiert.

Um die Vorspannung zu verringern und die Nachgiebigkeit zu erhöhen, entfernen Sie Vorspannungsdistanzstücke. Um die Vorspannung zu erhöhen und die Nachgiebigkeit zu verringern, installieren Sie Vorspannungsdistanzstücke.

Wenn die gewünschte Nachgiebigkeit sich mit Vorspannungsdistanzstücken nicht erreichen lässt, muss die Schraubenfeder-Baugruppe gegen eine weichere oder härtere Feder ausgetauscht werden.

Wiederholen Sie das Verfahren zur Einstellung der Nachgiebigkeit, bis Ihr Zielprozentsatz für die Nachgiebigkeit erreicht ist.

Retire la tapa superior para quitar o agregar espaciadores de precarga internos. En fábrica se instalan 2 espaciadores de precarga (2 es el máximo).

Quite espaciadores de precarga para reducir la precarga y aumentar la caída. Instale espaciadores de precarga para aumentar la precarga y reducir la caída.

Si no es posible alcanzar la caída adecuada mediante los espaciadores de precarga, será necesario reemplazar el conjunto del resorte helicoidal por otro más suave o más firme.

Repita el proceso de caída hasta alcanzar el porcentaje de caída objetivo.

Rimuovere il tappo superiore per rimuovere o aggiungere i distanziali interni di precarico. 2 distanziali di precarico (2 al massimo) sono installati in fabbrica.

Per diminuire il precarico e aumentare l'abbassamento, rimuovere i distanziali di precarico. Per aumentare il precarico e diminuire l'abbassamento, installare i distanziali di precarico.

Se non è possibile ottenere il corretto abbassamento con distanziali di precarico, il gruppo molla elicoidale deve essere sostituito con una molla più morbida o più rigida.

Ripetere il processo di abbassamento fino a raggiungere la percentuale di abbassamento desiderata.

Verwijder de bovenste kap om interne afstandshouders voor voorbelasting te verwijderen of toe te voegen. Er zijn reeds 2 afstandshouders voor voorbelasting (maximum 2) in de fabriek geïnstalleerd.

Om de voorbelasting te verlagen en de inverting te verhogen, verwijder afstandshouders voor voorbelasting. Om de voorbelasting te verhogen en de inverting te verlagen, installeer afstandshouders voor voorbelasting.

Als de juiste inverting met de afstandshouders voor voorbelasting niet bereikt kan worden, vervang de volledige spiraalveer dan door een zachtere of hardere veer.

Herhaal de invertingprocedure totdat uw gewenst invertingpercentage is bereikt.

トップ・キャップを取り外し、内部のプリロード・スペースの取り外しまたは追加を行います。2つのプリロード・スペース(2つが最大)が工場出荷時にインストールされています。

プリロードを減少させてサグを増加させるには、プリロード・スペースを取り外します。プリロードを増加させてサグを減少させるには、プリロード・スペースを取り付けます。

プリロード・スペースによって適切なサグが得られない場合は、コイル・スプリング・アセンブリを、より柔らかい、またはより硬いスプリングに交換する必要があります。

サグの目標パーセント値が得られるまで、サグの調節を繰り返します。

移除顶盖，以拆卸或添加内部预加载垫圈。2个预加载垫圈(最多2个)已在出厂时安装。

若要减小预加载和提升预压行程，请卸下预加载垫圈。若要增大预加载和降低预压行程，请安装预加载垫圈。

如果使用预加载垫圈后仍无法实现恰当的预压行程，则弹簧组件必须用更软或更硬的弹簧来替代。

重复预压行程设置流程，直至实现您理想的预压行程百分比。



Adjust
Einstellen
Ajustar

Régler
Regolare
Afstellen

Ajustar
調節
調整

Consult your fork's service manual for service instructions on the following recommended service intervals at www.sram.com/service.

Every ride

Clean the dirt and debris from the upper tubes and wiper seals, check air pressure, and inspect upper tubes for scratches.

Every 50 hours

Perform the lower leg service.

Every 200 hours

Perform the damper and spring service.

Wartungsanweisungen zu den empfohlenen Wartungsintervallen entnehmen Sie bitte der Wartungsanleitung für Ihre Gabel, die Sie unter www.sram.com/service finden.

Nach jeder Fahrt

Entfernen Sie Schmutz und Ablagerungen von den Standrohren, und den Abstreiferdichtungen prüfen Sie den Luftdruck, überprüfen Sie die Standrohre auf Kratzer und schmieren Sie die Staubdichtungen und Standrohre.

Alle 50 Stunden

Warten Sie die unteren Gabelbeine.

Alle 200 Stunden

Warten Sie die Dämpfer und Federn.

Consulte el manual de mantenimiento de la horquilla en el sitio web www.sram.com/service para encontrar instrucciones sobre el mantenimiento de los siguientes intervalos de mantenimiento recomendados.

Cada vez que monte

Limpie el polvo y la suciedad de los tubos superiores y las juntas antipolvo, compruebe la presión de aire e inspeccione los tubos superiores en busca de arañazos.

Cada 50 horas

Realice el mantenimiento del brazo inferior.

Cada 200 horas

Realice el mantenimiento del amortiguador y del resorte.

Consultez le manuel d'entretien de votre fourche pour obtenir des instructions d'entretien sur les intervalles de service recommandés disponibles sur www.sram.com/service.

À chaque sortie

Nettoyez la poussière et les débris des tubes supérieurs et des joints anti-poussière, vérifiez la pression d'air et vérifiez qu'il n'y ait pas d'éraflures sur les tubes supérieurs.

Toutes les 50 heures

Réalisez l'entretien du fourreau inférieur.

Toutes les 200 heures

Réalisez l'entretien de l'amortisseur et du ressort.

Consultare il manuale di manutenzione della forcella per istruzioni relative ai seguenti intervalli di manutenzione consigliati, visitando il sito www.sram.com/service.

Ogni sessione di guida

Pulire lo sporco e i detriti dai tubi superiori e dalle guarnizioni parapolvere, controllare la pressione dell'aria ed esaminare i tubi superiori per rilevare eventuali graffi.

Ogni 50 ore

Eseguire la manutenzione del braccio inferiore.

Ogni 200 ore

Eseguire la manutenzione dello smorzatore e della molla.

Raadpleeg de onderhoudshandleiding van uw vork op www.sram.com/service voor de juiste onderhoudsinstructies op de volgende aanbevolen onderhoudsintervallen.

Elke rit

Verwijder vuil en gruis van de bovenste buizen en afstrijkers, controleer de luchtdruk en inspecteer de bovenste buizen op krassen.

Elke 50 uur

Voer onderhoud op het onderste vorkbeen uit.

Elke 200 uur

Voor onderhoud op de schokdemper en veer uit.

Consulte o manual de serviço do seu garfo para obter instruções de manutenção nos seguintes intervalos de serviço recomendados em www.sram.com/service.

Cada vez que andar de bicicleta

Limpe a sujidade e detritos dos tubos superiores e dos vedantes raspadores de limpeza, verifique a pressão do ar, e inspecione os tubos superiores, procurando arranhões.

Cada 50 horas

Efectuar a manutenção do braço inferior.

Cada 200 horas

Efectuar a manutenção do amortecedor e da mola.

以下のライド時間ごとに実施が推奨されているメンテナンスの方法については、www.sram.com/serviceに掲載されているお使いのフォークのサービス・マニュアルを参照してください。

走行のあと毎回

アッパー・チューブとワイパー・シールの汚れを落とし、ゴミを除去します。空気圧をチェックし、アッパー・チューブに傷がないことを確認します。

乗車 50 時間ごと

ロワー・レッグのメンテナンスを行います。

乗車 200 時間ごと

ダンパーとスプリングのメンテナンスを行います。

关于下列的建议保养间隔说明, 请参阅 www.sram.com/service 上的《前叉保养手册》。

每次骑行

清除上管和防尘密封圈的污垢和碎屑, 检查气压, 检查上管是否有刮痕。

每骑行 50 小时

执行下管保养。

每骑行 200 小时

执行阻尼器和弹簧保养。

These are registered trademarks of SRAM, LLC:

1:1®, Accuwatt®, Avid®, AXS®, Bar®, Blackbox®, BoXXer®, DoubleTap®, Elita®, eTap®, Firecrest®, Firex®, Grip Shift®, GXP®, Hammerschmidt®, Holzfelder®, Hussefelt®, i-Motion®, Judy®, Know Your Powers®, NSW®, Omnium®, Pike®, PowerCal®, PowerLock®, PowerTap®, Qollector®, Quarq®, RacerMate®, Reba®, Rock Shox®, Ruktion®, Service Course®, ShockWiz®, SID®, Single Digit®, Speed Dial®, Speed Weaponry®, Spinscan®, SRAM®, SRAM APEX®, SRAM EAGLE®, SRAM FORCE®, SRAM RED®, SRAM RIVAL®, SRAM VIA®, Stylo®, Torpedo®, Truvativ®, TyreWiz®, Varicrank®, Velotron®, X0®, X01®, X-SYNC®, XX1®, Zed tech®, Zipp®

These are registered logos of SRAM, LLC:



These are trademarks of SRAM, LLC:

10K™, 1X™, 202™, 30™, 35™, 302™, 303™, 353™, 404™, 454™, 808™, 858™, 3ZERO MOTO™, ABLC™, AeroGlide™, AeroBalance™, AeroLink™, Airea™, Air Guides™, AKA™, AL-7050-TV™, ATMOS™, Automatic Drive™, Automatix™, AxCad™, Axial Clutch™, BB5™, BB7™, BB30™, Bleeding Edge™, Blipbox™, BlipClamp™, BlipGrip™, Blips™, Bluto™, Bottomless Tokens™, Cage Lock™, Carbon Bridge™, Centera™, Charger 2™, Charger™, Charger Race Day™, Clickbox Technology™, Clics™, Code™, Cognition™, Connectamajig™, Counter Measure™, DD3™, DD3 Pulse™, DebonAir™, Deluxe™, Descendant™, DFour™, DFour91™, Dig Valve™, DirectLink™, Direct Route™, Domain™, DOT 5.1™, Double Decker™, Double Time™, Dual Flow Adjust™, Dual Position Air™, Dual Position Coil™, DUB™, DZero™, E300™, E400™, Eagle™, E-Connect4™, E-matic™, ErgoBlade™, ErgoDynamics™, ESP™, EX1™, Exact Actuation™, Exogram™, Flow Link™, FR-5™, Full Pin™, Gnar Dog™, Guide™, GX™, Hard Chrome™, Hexfin™, HollowPin™, Howitzer™, HRD™, Hybrid Drive™, Hyperfoil™, i-3™, Impress™, Jaws™, Jet™, Kage™, Komfy™, Level™, Lyrik™, MatchMaker™, Maxle™, Maxle 360™, Maxle DH™, Maxle Lite™, Maxle Lite DH™, Maxle Stealth™, Maxle Ultimate™, Micro Gear System™, Mini Block™, Mini Cluster™, Monarch™, Monarch Plus™, Motion Control™, Motion Control DNA™, MRX™, Noir™, NX™, OCT™, OmniCal™, OneLoc™, Paragon™, PC-1031™, PC-1110™, PC-1170™, PG-1130™, PG-1050™, PG-1170™, Piggyback™, Poploc™, Power Balance™, Power Bulge™, PowerChain™, PowerDomeX™, Powered by SRAM™, PowerGlide™, PowerLink™, Power Pack™, Power Spline™, Predictive Steering™, Pressfit™, Pressfit 30™, Prime™, Qalvin™, R2C™, RAIL™, Rapid Recovery™, Recon™, Reverb™, Revelation™, Riken™, Rise™, ROAM™, Roller Bearing Clutch™, RS-1™, Sag Gradients™, Sawtooth™, SCT - Smart Coasterbrake Technology™, Seeker™, Sektor™, SHIFT™, ShiftGuide™, Shorty™, Showstopper™, SIDLuxe™, Side Swap™, Signal Gear Technology™, SL™, SL-70™, SL-70 Aero™, SL-70 Ergo™, SL-80™, SL-88™, SLC2™, SL SPEED™, SL Sprint™, Smart Connect™, Solo Air™, Solo Spoke™, SpeedBall™, Speed Metal™, SRAM APEX 1™, SRAM FORCE 1™, SRAM RIVAL 1™, S-series™, Stealth-a-majig™, StealthRing™, Super-9™, Supercork™, Super Deluxe™, Super Deluxe Coil™, SwingLink™, TaperCore™, Timing Port Closure™, Tool-free Reach Adjust™, Top Loading Pads™, Torque Caps™, TRX™, Turnkey™, TwistLoc™, VCLC™, Vivid™, Vivid Air™, Vuka Aero™, Vuka Alumina™, Vuka Bull™, Vuka Clip™, Vuka Fit™, Wide Angle™, WiFLi™, X1™, X5™, X7™, X9™, X-Actuation™, XC™, X-Dome™, XD™, XD Driver Body™, XDR™, XG-1150™, XG-1175™, XG-1180™, XG-1190™, X-Glide™, X-GlideR™, X-Horizon™, XLoc Sprint™, XX™, Yari™, ZEB™, Zero Loss™



Specifications and colors subject to change without prior notice.
© 2021 SRAM, LLC



ASIAN HEADQUARTERS

SRAM Taiwan
No. 1598-8 Chung Shan Road
Shen Kang Hsiang, Taichung City
Taiwan R.O.C.

WORLD HEADQUARTERS

SRAM LLC
1000 W. Fulton Market, 4th Floor
Chicago, Illinois 60607
U.S.A.

EUROPEAN HEADQUARTERS

SRAM Europe
Paasbosweg 14-16
3862ZS Nijkerk
The Netherlands